

**Διαδραστικός προβολέας
S510/S510n Dell
Οδηγός Χρήστη**



Σημειώσεις, Προσοχή και Προειδοποίηση



ΣΗΜΕΙΩΣΗ: Η ΣΗΜΕΙΩΣΗ δηλώνει σημαντικές πληροφορίες που σας βοηθούν να χρησιμοποιήσετε καλύτερα τον προβολέα σας



ΠΡΟΣΟΧΗ: Η ΠΡΟΣΟΧΗ υποδεικνύει πιθανή ζημία στο υλικό ή απώλεια δεδομένων εάν δεν τηρηθούν οι οδηγίες.



ΠΡΟΕΙΔΟΠΟΙΗΣΗ: Η ΠΡΟΕΙΔΟΠΟΙΗΣΗ δηλώνει πιθανότητα καταστροφής υλικών, προσωπικού τραυματισμού, ή θάνατο.

Οι πληροφορίες σε αυτό το έγγραφο μπορεί να αλλάξουν δίχως προειδοποίηση.
© 2015 Dell Inc. Δικαιώματα κατοχυρωμένα .

Απαγορεύεται αυστηρά η αναπαραγωγή αυτού του υλικού με οποιοδήποτε τρόπο δίχως την έγγραφη άδεια της Dell Inc.

Εμπορικά σήματα που χρησιμοποιούνται σε αυτό το κείμενο: Το Dell και το λογότυπο DELL αποτελούν εμπορικά σήματα της Dell Inc. Το DLP και το λογότυπο DLP αποτελούν εμπορικά σήματα της TEXAS INSTRUMENTS INCORPORATED. Τα Microsoft και Windows αποτελούν είτε εμπορικά σήματα είτε σήματα κατατεθέντα της Microsoft Corporation στις Ηνωμένες Πολιτείες και/ή σε άλλες χώρες.

Άλλα εμπορικά σήματα και εμπορικά ονόματα μπορεί να χρησιμοποιούνται σε αυτό το έγγραφο για να αναφερθούν είτε στους δικαιούχους των σημάτων και των ονομάτων είτε στα προϊόντα τους. Η Dell Inc. αποποιείται κάθε ιδιοκτησιακό ενδιαφέρον σε εμπορικά σήματα και ονόματα πέραν του δικού της.

Μοντέλο: Διαδραστικός προβολέας S510/S510n Dell

Φεβρουάριος 2015 Αναθ. A01

Περιεχόμενα

1	Πληροφορίες για τον προβολέα Dell	5
	Περιεχόμενα συσκευασίας προβολέα	5
	Άνω και κάτω όψη του προβολέα	7
2	Εγκατάσταση του προβολέα	9
	Καθαρισμός της επιφάνειας καθρέπτη του προβολέα	9
	Ρύθμιση του της Εστίασης του Προβολέα	9
	Ρύθμιση μεγέθους εικόνας	10
	Ρύθμιση σχήματος εικόνας	11
	Χρήση του Τηλεχειριστηρίου	12
	Συνδέσεις προβολέα	17
3	Χρήση του Προβολέα σας	31
	Ενεργοποίηση προβολέα	31
	Απενεργοποίηση προβολέα	31
	Ρυθμίσεις μενού	32
	Χρήση του διαδραστικού στυλό (μόνο για το S510)	53
	Χρήση του Intel® WiDi	61
	Χρήση του Miracast	70
	Χρήση της Ασύρματης προβολής/ Προβολής μέσω LAN (DoWiFi/DoLAN)	76
	Χρήση της Προβολής μέσω USB (DoUSB)	93
	Χρήση της Παρουσίασης χωρίς χρήση Η/Υ	96
	Χρήση προβολής ήχου	104
	Διαχείριση του προβολέα με εφαρμογή περιήγησης στο Web	113
4	Αντιμετώπιση προβλημάτων του προβολέα σας	132
	Σήματα καθοδήγησης	137
	Αλλαγή της Λάμπας	138
	Συνήθειες ερωτήσεις:	140
	Διαμόρφωση τείχους προστασίας και Συνήθειες ερωτήσεις	142

5	Προδιαγραφές	144
	Αναθέσεις ακίδων RS232.	148
6	Επικοινωνία με τη Dell	150
	Επικοινωνία με την Crestron.	151
7	Παράρτημα: Γλωσσάριο	152

1

Πληροφορίες για τον προβολέα Dell

Ο προβολέας σας συνοδεύεται από όλα τα αντικείμενα που εμφανίζονται παρακάτω. Σιγουρευτείτε πως έχετε όλα τα αντικείμενα και επικοινωνήστε με τη Dell αν κάτι λείπει.

Περιεχόμενα συσκευασίας προβολέα

Περιεχόμενα συσκευασίας S510

Καλώδιο τροφοδοσίας

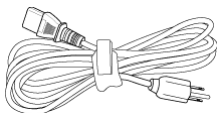

Καλώδιο VGA (VGA σε VGA)

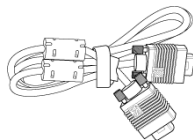

Τηλεχειριστήριο



Μπαταρίες AAA (6)



CD Εγχειρίδιο Χρήσης και Τεκμηρίωση

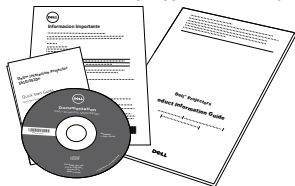

Καλώδιο Mini USB (USB-A σε Mini USB-B)

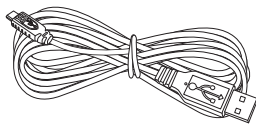

Στυλό υπέρυθρων (2 τμχ.)/Κάλυμμα μύτης στυλό (4 τμχ.)

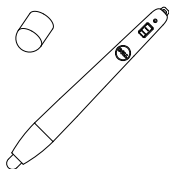

Λουράκι καρπού (2 τμχ.)



Περιεχόμενα συσκευασίας S510n

Καλώδιο τροφοδοσίας

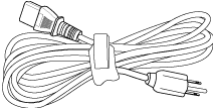

Καλώδιο VGA (VGA σε VGA)

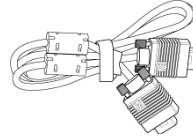

Τηλεχειριστήριο



Μπαταρίες AAA (6)



CD Εγχειρίδιο Χρήσης και
Τεκμηρίωση



Άνω και κάτω όψη του προβολέα

Επάνω άποψη

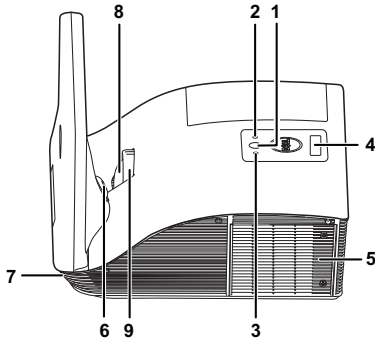

Κάτω άποψη

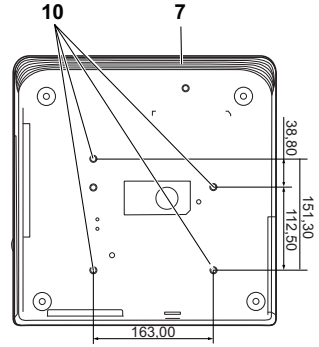

1	Κουμπί λειτουργίας
2	Λυχνία LED Θερμοκρασίας
3	Λυχνία LED λάμπας
4	Δέκτης Υπέρυθρων (IR)
5	Κάλυμμα λάμπας
6	Κάμερα (μόνο για το S510)
7	Ηχείο 10 W
8	Φακός
9	Δαχτυλίδι εστίασης
10	Οπές στήριξης για στήριξη στον τοίχο: Οπής βίδας βάθους M4 x 8 mm. Συνιστώμενη ροπή <10 kgf-εκ

ΠΡΟΣΟΧΗ: Οδηγίες Ασφαλείας

- 1 Μην χρησιμοποιείτε τον προβολέα κοντά σε συσκευές οι οποίες παράγουν πολύ θερμότητα.
- 2 Μην χρησιμοποιείτε τον προβολέα σε περιοχές όπου υπάρχει υπερβολική σκόνη. Η σκόνη μπορεί να προκαλέσει βλάβη στο σύστημα και ο προβολέας θα σβήσει αυτόματα.
- 3 Διασφαλίστε ότι ο προβολέας είναι τοποθετημένος σε περιοχή με καλό αερισμό.
- 4 Μην φράσσετε τις σχισμές εξαερισμού και τα ανοίγματα του προβολέα.
- 5 Διασφαλίστε ότι ο προβολέας λειτουργεί σε θερμοκρασίες περιβάλλοντος (5 °C έως 35 °C).
- 6 Μην προσπαθήσετε να αγγίξετε την έξοδο αερισμού καθώς μπορεί να καίει πολύ αφού ενεργοποιηθεί ο προβολέας ή αμέσως αφού απενεργοποιηθεί.
- 7 Μην κοιτάτε μέσα στο φακό του προβολέα όσο είναι αναμμένος καθώς μπορεί να προκληθεί τραυματισμός στα μάτια σας.
- 8 Μην τοποθετείτε αντικείμενα κοντά ή μπροστά από τον προβολέα ούτε να καλύπτετε τον φακό του όσο είναι αναμμένος ο προβολέας καθώς η θερμότητα μπορεί να λειώσει ή να καεί το αντικείμενο.
- 9 Μην χρησιμοποιείτε τον ασύρματο προβολέα κοντά σε καρδιακούς βηματοδότες.
- 10 Μην χρησιμοποιείτε τον ασύρματο προβολέα κοντά σε ιατρικό εξοπλισμό.
- 11 Μην χρησιμοποιείτε τον ασύρματο προβολέα κοντά σε φούρνους μικροκυμάτων.



ΣΗΜΕΙΩΣΗ:

- Μην επιχειρήσετε να στερεώσετε στον τοίχο τον προβολέα μόνοι σας. Θα πρέπει να εγκαθίσταται από έναν εξειδικευμένο τεχνικό.
- Συνιστώμενο κιτ στήριξης του προβολέα στον τοίχο (P/N: 7XY53). Για περισσότερες πληροφορίες, ανατρέξτε στην ιστοσελίδα Υποστήριξης της Dell στο **dell.com/support**.
- Για περισσότερες πληροφορίες, δείτε τις Πληροφορίες ασφαλείας που απεστάλησαν με τον προβολέα σας.
- Ο προβολέας S510/S510n μπορεί να χρησιμοποιηθεί μόνον σε εσωτερικούς χώρους.

2

Εγκατάσταση του προβολέα

Καθαρισμός της επιφάνειας καθρέπτη του προβολέα

- 1 Σβήστε την τροφοδοσία του προβολέα και αποσυνδέστε το καλώδιο τροφοδοσίας.
- 2 Αφήστε τον προβολέα να κρυώσει για τουλάχιστον 30 λεπτά.
- 3 Χρησιμοποιήστε γλόμπο φυσητήρα αέρα για φυσήξετε τη σκόνη στον καθρέπτη ή σκουπίστε απαλά τον καθρέπτη χρησιμοποιώντας ένα πανί καθαρισμού από μικροΐνες. Μην τρίβετε την επιφάνεια του καθρέπτη. Μπορεί να γρατζουνίσει τον καθρέπτη.

⚠ ΠΡΟΣΟΧΗ: Μην ψεκάζετε καθαριστικά ή διαλύτες αέρα απευθείας στον προβολέα.

⚠ ΠΡΟΕΙΔΟΠΟΙΗΣΗ: Καθαρίζοντας έναν προβολέα που είναι στερεωμένος στον τοίχο μπορεί να προκληθεί πτώση ή τραυματισμός. Μπορείτε να αφαιρέσετε τον προβολέα από τον βραχίονα στερέωσης στον τοίχο για να καθαρίσετε τον καθρέπτη του προβολέα.

Ρύθμιση του της Εστίασης του Προβολέα

- 1 Περιστρέψτε το δαχτυλίδι εστίασης μέχρι να είναι καθαρή η εικόνα. Ο προβολέας εστιάζει σε αποστάσεις από 0,517 μ. έως 0,759 μ. ± 0,01 μ.

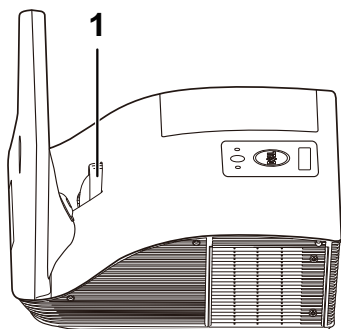

1	Δαχτυλίδι εστίασης
---	--------------------

Ρύθμιση μεγέθους εικόνας

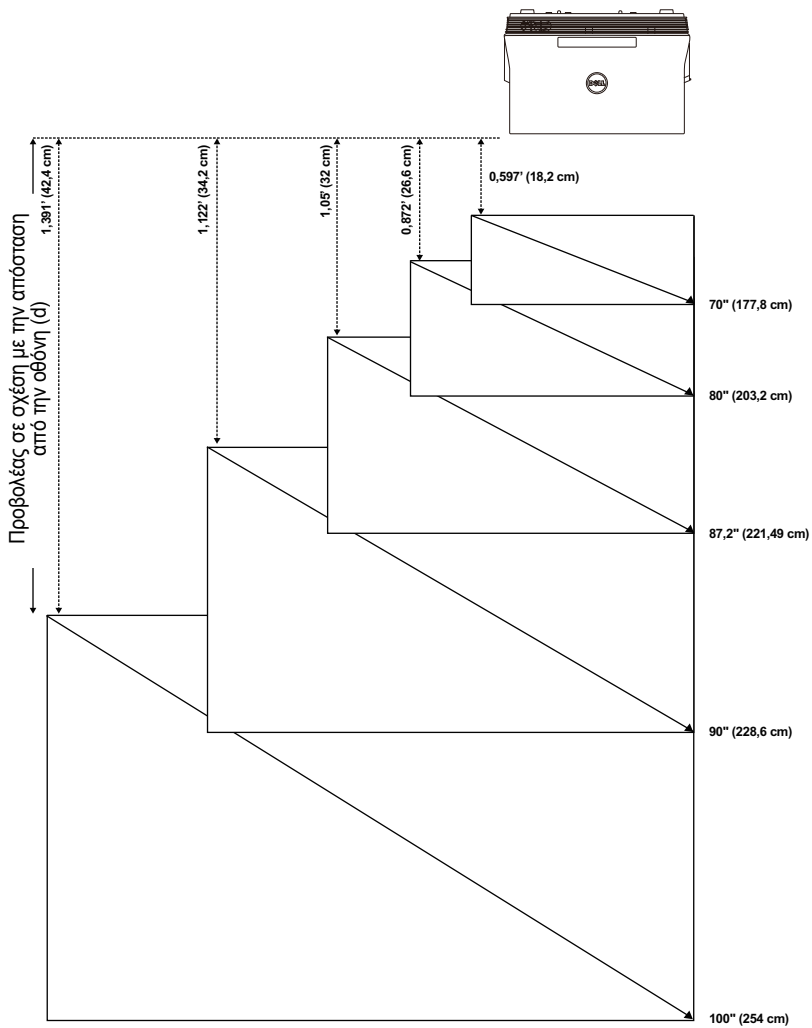

Ρύθμιση σχήματος εικόνας

Απόσταση προβολής (εκ.) [A]	Απόσταση προβολής (εκ.) [B]	Μέγεθος εικόνας			Από τη βάση του προβολέα μέχρι την κορυφή της εικόνας (εκ.) [D]	Από τη βάση του προβολέα μέχρι τη βάση της εικόνας (εκ.) [E]
		Διαγώνιος (ίντσες/εκ.) [C]	Πλάτος (εκ.)	Ύψος (cm) [H]		
51,7	18,2	70"/177,8 cm	148	92	120	28
60,1	26,6	80"/ 203,2 εκ	172	107	139	32
65,5	32	87,2"/ 221,4 εκ	187	117	151	34
67,7	34,2	90"/ 228,6 εκ	193	121	156	35
75,9	42,4	100"/ 254 εκ	217	136	175	39

* Αυτό το γράφημα είναι μόνο για πληροφόρηση του χρήστη.

* Λόγος μετατόπισης: 125±5%





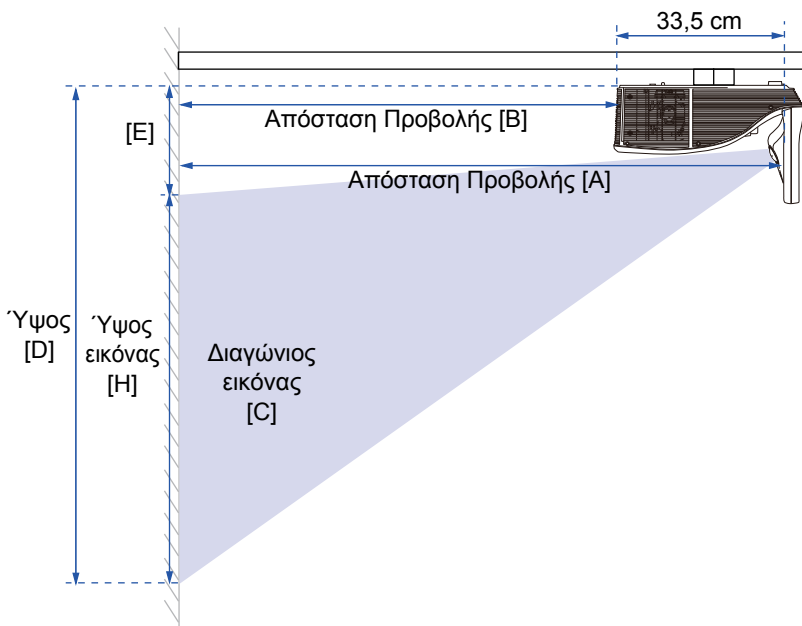



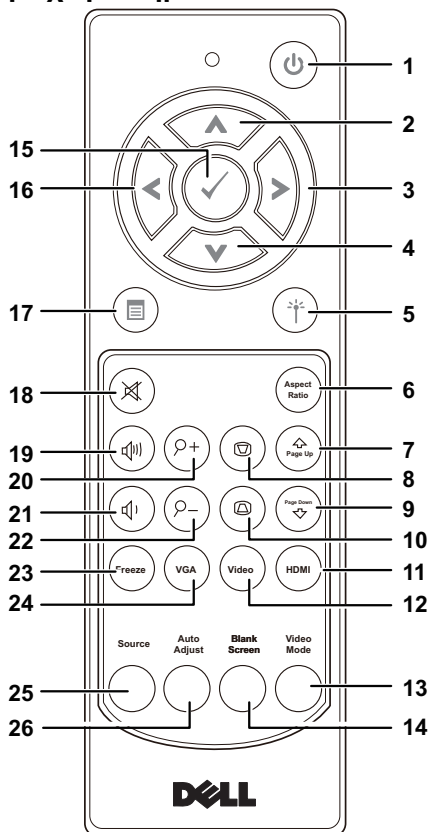







ΣΗΜΕΙΩΣΗ: Η απόσταση από τον καθρέπτη έως την πίσω πλευρά του προβολέα: 33,5 cm













Χρήση του Τηλεχειριστηρίου



- | | | |
|---|--|--|
| 1 | Τροφοδοσία  | Ενεργοποιεί ή απενεργοποιεί τον προβολέα. Για περισσότερες πληροφορίες, δείτε "Ενεργοποίηση προβολέα" στη σελίδα 31 και "Απενεργοποίηση προβολέα" στη σελίδα 31. |
| 2 | Πάνω  | Πατήστε για να πλοηγηθείτε στα στοιχεία του μενού επί της οθόνης (OSD). |
| 3 | Δεξιά  | Πατήστε για να πλοηγηθείτε στα στοιχεία του μενού επί της οθόνης (OSD). |
| 4 | Κάτω  | Πατήστε για να πλοηγηθείτε στα στοιχεία του μενού επί της οθόνης (OSD). |

5	Λείζερ 	Στρέψτε το τηλεχειριστήριο προς την οθόνη, πατήστε και κρατήστε πατημένο το κουμπί λείζερ για να ενεργοποιήσετε τη δέσμη φωτός λείζερ.
		 ΠΡΟΣΟΧΗ: Μην κοιτάτε στο σημείο του λείζερ όταν είναι ενεργός ο προβολέας. Αποφύγετε να κατευθύνετε το φως του λείζερ στα μάτια σας.
6	Αναλογία διαστάσεων 	Πατήστε για να αλλάξετε την αναλογία της προβαλλόμενης εικόνας.
7	Σελίδα πάνω 	Πατήστε για να μετακινηθείτε στην προηγούμενη σελίδα.
		 ΣΗΜΕΙΩΣΗ: Πρέπει να έχει συνδεθεί το καλώδιο Μίνι USB εάν θέλετε να χρησιμοποιήσετε τη λειτουργία Σελίδα επάνω.
8	Ρύθμιση τραπεζίου + 	Πατήστε για να ρυθμίσετε την παραμόρφωση της εικόνας που προκαλείται από την κλίση του προβολέα (-15/+15 μοίρες).
9	Σελίδα κάτω 	Πατήστε για να μετακινηθείτε στην επόμενη σελίδα.
		 ΣΗΜΕΙΩΣΗ: Πρέπει να έχει συνδεθεί το καλώδιο Μίνι USB εάν θέλετε να χρησιμοποιήσετε τη λειτουργία Σελίδα κάτω.
10	Ρύθμιση τραπεζίου - 	Πατήστε για να ρυθμίσετε την παραμόρφωση της εικόνας που προκαλείται από την κλίση του προβολέα (-15/+15 μοίρες).
11	HDMI 	Πατήστε για να επιλέξετε πηγή HDMI.
12	Video 	Πατήστε για να επιλέξετε πηγή Composite Video.

13	Λειτουργία βίντεο	<p>Ο προβολέας έχει προεπιλεγμένες ρυθμίσεις που έχουν βελτιστοποιηθεί για την απεικόνιση δεδομένων (διαφάνειες παρουσίασης) ή βίντεο (ταινιών, παιχνιδιών, κ.λπ.).</p> <p>Πατήστε το κουμπί Λειτουργία βίντεο για εναλλαγή ανάμεσα σε Presentation mode (Λειτουργία παρουσίασης), Bright mode (Λειτουργία φωτεινότητας), Movie mode (Λειτουργία βιντεοσκόπησης), sRGB ή Custom mode (Προσαρμοσμένη λειτουργία).</p> <p>Πατώντας μία φορά το κουμπί Λειτουργία βίντεο θα εμφανιστεί η τρέχουσα λειτουργία οθόνης. Πατώντας ξανά το κουμπί Λειτουργία βίντεο θα γίνει εναλλαγή ανάμεσα στις λειτουργίες.</p>
14	Κενή οθόνη	Πατήστε για να αποκρύψετε/εμφανίσετε την εικόνα.
15	Μπείτε στο 	Πατήστε για επιβεβαίωση της επιλογής.
16	Αριστερά 	Πατήστε για να πλοηγηθείτε στα στοιχεία του μενού επί της οθόνης (OSD).
17	Μενού 	Πατήστε για να ενεργοποιήσετε την OSD.
18	Σίγαση 	Πατήστε το κουμπί για να αποκόψετε ή να επαναφέρετε τον ήχο στο ηχείο του προβολέα.
19	Ένταση πάνω 	Πατήστε για να αυξήσετε την ένταση.
20	Zoom + 	Πατήστε για να αυξήσετε την εικόνα.
21	Ένταση κάτω 	Πατήστε για να μειώσετε την ένταση.
22	Zoom - 	Πατήστε για να μειώσετε την εικόνα.
23	Πάγωμα 	Πατήστε για παύση εικόνας στην οθόνη, κατόπιν πατήστε "Πάγωμα" ξανά για να ξεπαγώσετε την εικόνα.
24	VGA 	Πατήστε για να επιλέξετε πηγή VGA.
25	Πηγή	Πατήστε για εναλλαγή πηγής μεταξύ των επιλογών VGA-A, VGA-B, Composite, HDMI-A, HDMI-B, Wireless Display, USB Display, USB Viewer, Intel® WiDi, και εσωτερική μνήμη.
26	Αυτόματη Ρύθμιση	Πατήστε το για να συγχρονίσετε τον προβολέα με την πηγή εισόδου. Το αυτόματη ρύθμιση δεν λειτουργεί εάν εμφανίζεται η OSD.

Εγκατάσταση των Μπαταριών του Τηλεχειριστηρίου



ΣΗΜΕΙΩΣΗ: Βγάλτε τις μπαταρίες από το τηλεχειριστήριο όταν δεν το χρησιμοποιείτε.

1 Πιέστε την καρτέλα για να σηκώσετε το κάλυμμα του διαμερίσματος της μπαταρίας.

1

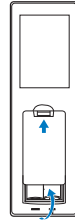

2 Ελέγξτε την ένδειξη πολικότητας (+/-) της μπαταρίας.

2

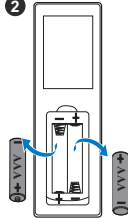

3 Εισάγετε τις μπαταρίες και ευθυγραμμίστε την πολικότητα σωστά σύμφωνα με την ένδειξη στο διαμέρισμα των μπαταριών.

3

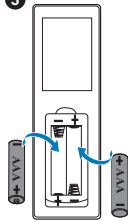

ΣΗΜΕΙΩΣΗ: Αποφύγετε την ανάμειξη διαφορετικών τύπων των μπαταριών ή τη χρήση νέων και παλιών μπαταριών συγχρόνως.

4 Σύρετε το κάλυμμα της μπαταρίας στη θέση του.

4

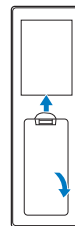

Εύρος λειτουργίας τηλεχειριστηρίου

Εύρος λειτουργίας	
Γωνία	$\pm 40^\circ$
Απόσταση	7 μ./22,97 πόδια

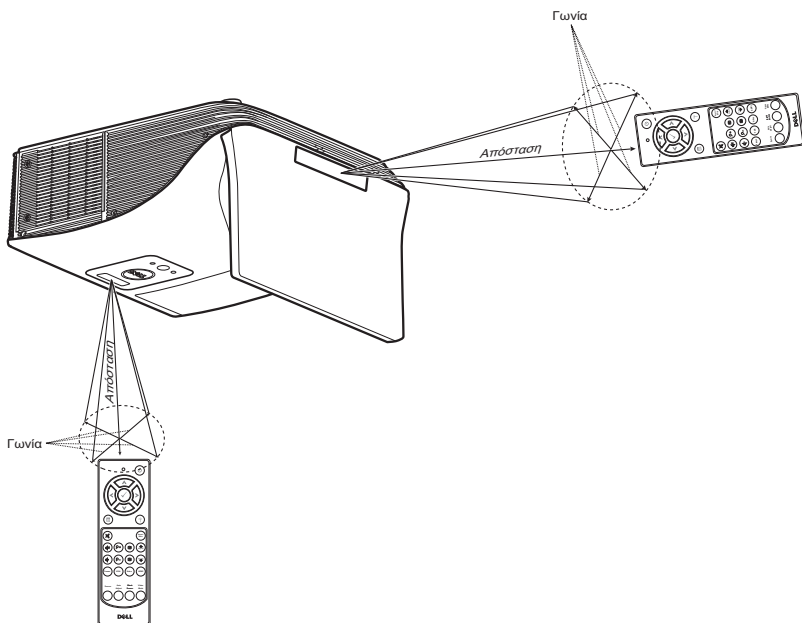

ΣΗΜΕΙΩΣΗ: Το πραγματικό εύρος λειτουργίας μπορεί να διαφέρει ελαφρώς από το διάγραμμα. Οι αδύναμες μπαταρίες θα αποτρέπουν και το τηλεχειριστήριο από την κατάλληλη λειτουργία του προβολέα.

Συνδέσεις προβολέα

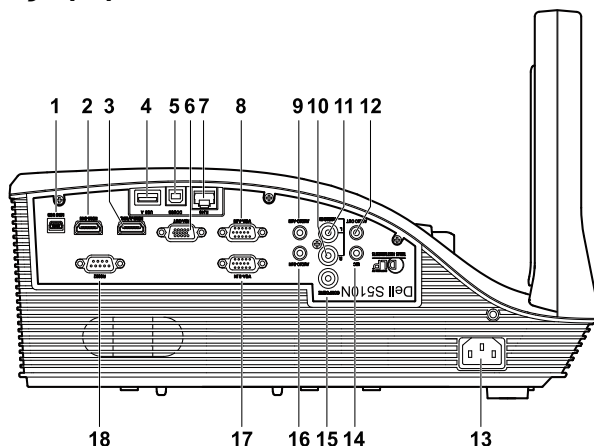

1	Συνδετήρας Μίνι USB (Μίνι Τύπος B) για τηλεχειριστήριο, διαδραστικό στυλό (μόνο για το S510) και αναβάθμιση υλικολογισμικού	10	Σύνδεσμος εισόδου δεξιού καναλιού ήχου
2	Σύνδεσμος HDMI-B	11	Σύνδεσμος εισόδου αριστερού καναλιού ήχου
3	Σύνδεσμος HDMI-A/MHL για υποστήριξη της λειτουργίας MHL	12	Σύνδεση εξόδου ήχου
4	Συνδετήρας οθόνης USB Τύπου A για Πρόγραμμα προβολής USB	13	Υποδοχή καλωδίου τροφοδοσίας
5	Συνδετήρας οθόνης USB Τύπου B (DoUSB) για Οθόνη USB	14	Σύνδεση μικροφώνου
6	Σύνδεσμος εξόδου VGA (βρόγχος οθόνης)	15	Σύνδεση Composite video
7	Ακροδέκτης RJ-45	16	Σύνδεση εισόδου ήχου-B
8	Σύνδεση εισόδου VGA-A (D-sub)	17	Σύνδεση εισόδου VGA-B (D-sub)
9	Σύνδεση εισόδου ήχου-A	18	Σύνδεση RS232



ΠΡΟΣΟΧΗ: Πριν ξεκινήσετε οποιαδήποτε διαδικασία της ενότητας αυτής, ακολουθήστε τις Οδηγίες Ασφαλείας όπως περιγράφονται στη σελίδα 8.



ΣΗΜΕΙΩΣΗ: Η λειτουργία κάμερας υποστηρίζεται μόνο από τον προβολέα S510.

Σύνδεση με Υπολογιστή

Σύνδεση σε υπολογιστή για εικόνα VGA

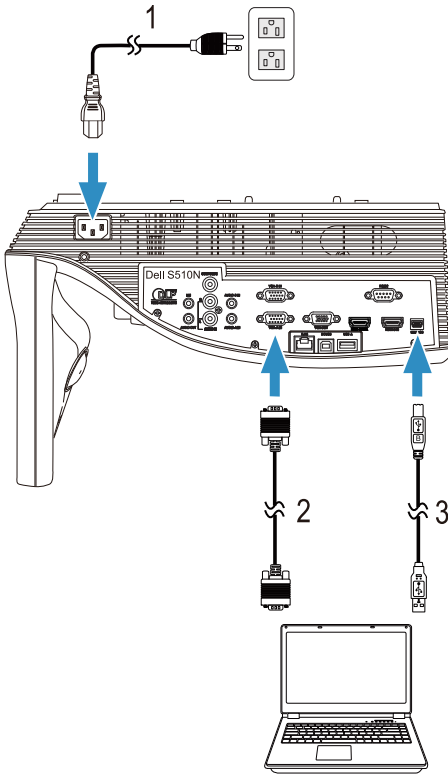

- 1 Καλώδιο τροφοδοσίας
- 2 Καλώδιο VGA σε VGA
- 3 Καλώδιο USB-A σε Μίνι USB-B



ΣΗΜΕΙΩΣΗ: Πρέπει να έχει συνδεθεί το καλώδιο Μίνι USB εάν θέλετε να χρησιμοποιήσετε τις λειτουργίες Σελίδα επάνω και Σελίδα κάτω στο τηλεχειριστήριο.

Σύνδεση σε υπολογιστή για εικόνα και ήχο HDMI

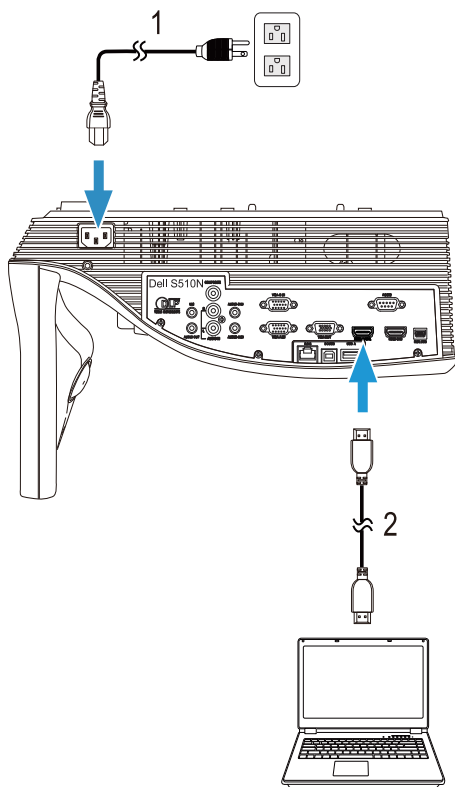

1 Καλώδιο τροφοδοσίας

2 Καλώδιο HDMI



ΣΗΜΕΙΩΣΗ: Το καλώδιο HDMI δεν αποστέλλεται μαζί με τον προβολέα σας. Μπορείτε να αγοράσετε το καλώδιο HDMI από τη διαδικτυακή τοποθεσία της Dell στη διεύθυνση www.dell.com.

Σύνδεση σε υπολογιστή για εικόνα και ήχο USB

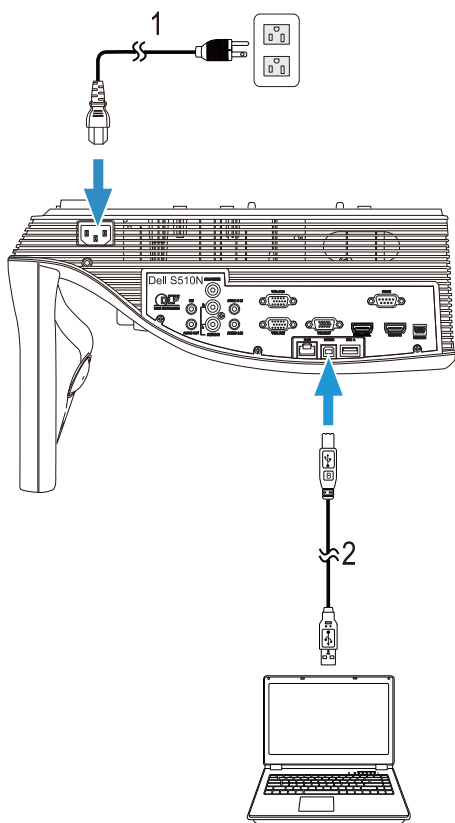

-
- 1 Καλώδιο τροφοδοσίας
 - 2 Καλώδιο USB-A σε USB-B
-



ΣΗΜΕΙΩΣΗ: Τοποθέτηση και άμεση λειτουργία. Μόνον το καλώδιο USB παρέχεται μαζί με τον προβολέα σας. Μπορείτε να αγοράσετε ένα επιπλέον καλώδιο USB από τη διαδικτυακή τοποθεσία της Dell στη διεύθυνση www.dell.com.

Σύνδεση σε υπολογιστή για εικόνα RS232

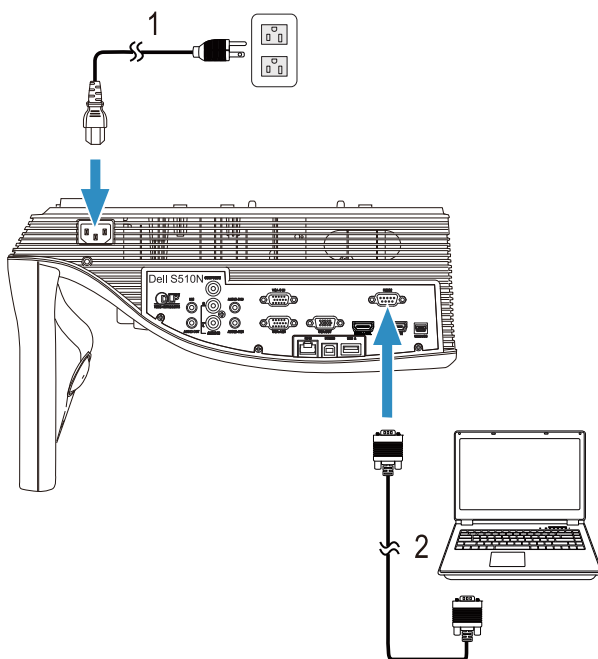



-
- 1 Καλώδιο τροφοδοσίας
 - 2 Καλώδιο RS232 (9-ακίδων D-sub θηλυκό σε θηλυκό εναλλαγής ακίδας2-3)
-

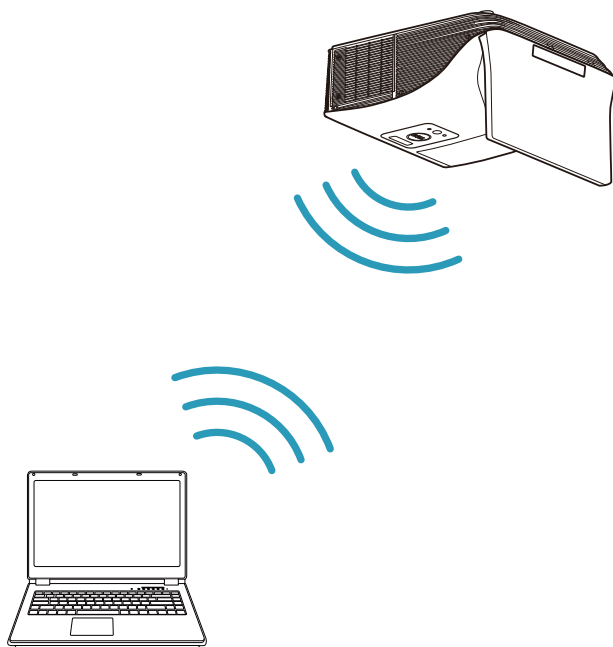

ΣΗΜΕΙΩΣΗ: Το καλώδιο RS232 (9-ακίδων D-sub θηλυκό σε θηλυκό εναλλαγής ακίδας2-3) δεν παρέχεται με τον προβολέα. Συμβουλευτείτε έναν επαγγελματία για την εγκατάσταση του καλωδίου RS232 και του λογισμικού τηλεχειρισμού.

Σύνδεση σε υπολογιστή για Intel® WiDi ή Ασύρματη προβολή (DoWiFi)



 **ΣΗΜΕΙΩΣΗ:** Ο υπολογιστής σας θα πρέπει να είναι εξοπλισμένος με ασύρματο προσαρμογέα και θα πρέπει να διαμορφωθεί καταλλήλως για να ανιχνευτεί κάποια άλλη ασύρματη σύνδεση. Ανατρέξτε στην τεκμηρίωση του υπολογιστή σας σχετικά με τον τρόπο διαμόρφωσης της ασύρματης σύνδεσης.

 **ΣΗΜΕΙΩΣΗ:** Για να συνδέσετε έναν υπολογιστή μέσω Intel® WiDi, ο υπολογιστής σας πρέπει να είναι συμβατός με Intel® WiDi.

Για περισσότερες πληροφορίες, δείτε "Χρήση του Intel® WiDi" στη σελίδα 61 και "Χρήση της Ασύρματης προβολής/Προβολής μέσω LAN (DoWiFi/DoLAN)" στη σελίδα 76.

Σύνδεση σε Tablet και Smartphone για εικόνα και ήχο MHL

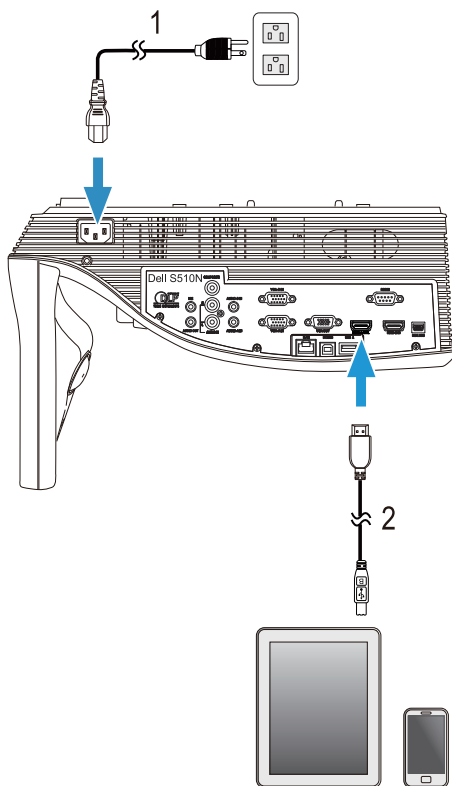

1 Καλώδιο τροφοδοσίας

2 Καλώδιο MHL

 **ΣΗΜΕΙΩΣΗ:** Το καλώδιο MHL δεν παρέχεται μαζί με τον προβολέα σας.

 **ΣΗΜΕΙΩΣΗ:**

- a Το smartphone ή tablet πρέπει να υποστηρίζει MHL λειτουργία.
- b Μερικά smartphone ή tablet χρειάζονται τη σύνδεση του πρόσθετου προσαρμογέα MHL ή του καλωδίου προσαρμογέα. Επικοινωνήστε με τον αντιπρόσωπο των συσκευών.

Σύνδεση σε Tablet ή Smartphone για ασύρματη παρουσίαση με χρήση WiFi-Doc και MobiShow

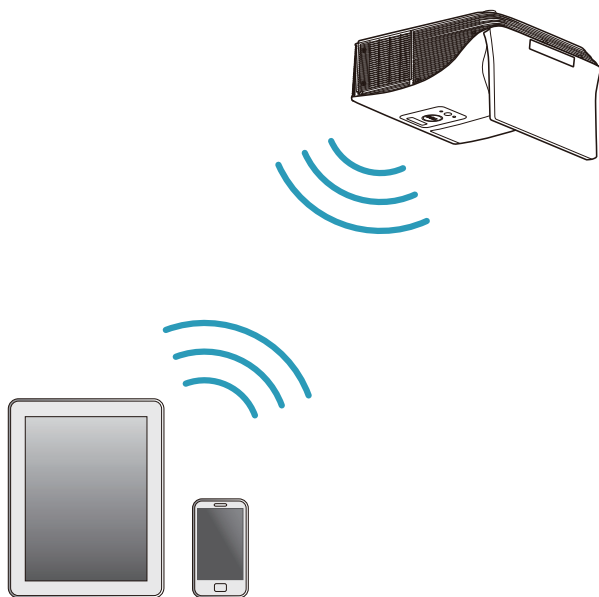

ΣΗΜΕΙΩΣΗ: Το Dell S510/S510n υποστηρίζει ασύρματη παρουσίαση από συσκευές Android και iOS. Κάντε λήψη των εφαρμογών MobiShow και WiFi-Doc (διπλή έκδοση) για φορητές συσκευές από το Google Play ή το App Store. Είναι εφαρμογές οι οποίες μεταδίδουν υποστηριζόμενο περιεχόμενο από τις συσκευές Android ή iOS που διαθέτετε, ασύρματα. Μετά την εγκατάσταση και την έναρξη της εφαρμογής στη φορητή συσκευή σας, ενεργοποιήστε το Wi-Fi στη φορητή συσκευή σας και συνδεθείτε στο δίκτυο του προβολέα, Dell S510 ή S510n. Τα υποστηριζόμενα αρχεία είναι:

Mobi Show	Φωτογραφίες	jpeg / jpg
	MS Powerpoint	PtG2 (μετατροπή από ppt)*
WiFi-Doc	Φωτογραφίες	jpeg / jpg
	MS Powerpoint / Word / Excel / Text / PDF	ppt / pptx / doc / docx / xls / xlsx / txt / pdf

Για πληροφορίες σχετικά με τη χρήση των MobiShow και WiFi-Doc, πηγαίνετε στον ιστότοπο υποστήριξης της Dell, dell.com/support και αναζητήστε τα εγχειρίδια για το μοντέλο Dell S510/S510n.

*Εγκαταστήστε το Μετατροπέα PtG2 στον υπολογιστή σας για τη μετατροπή αρχείων ppt σε αρχεία PtG2. Μπορείτε να κάνετε λήψη του μετατροπέα PtG2 στη διεύθυνση dell.com/support.

Σύνδεση σε Tablet ή Smartphone για ασύρματη ροή εικόνας και ήχου με χρήση του Miracast

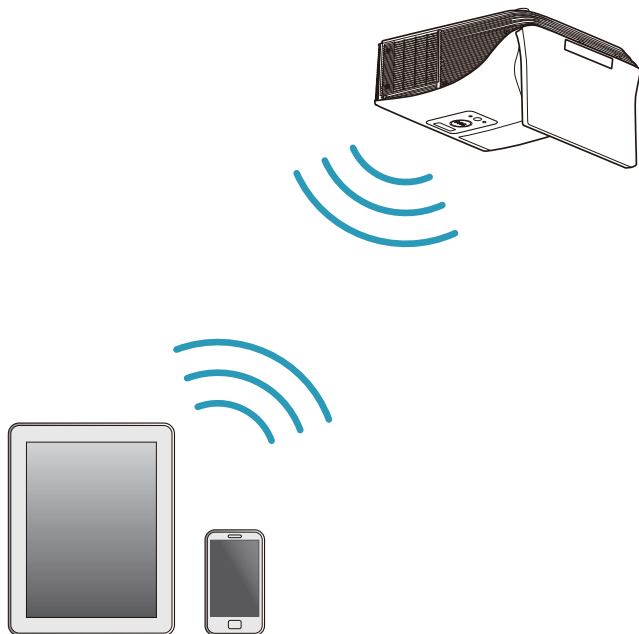

Για περισσότερες πληροφορίες, βλ "Χρήση του Miracast" στη σελίδα 70.

Σύνδεση σε πηγές εικόνας

Σύνδεση σε εξωτερική οθόνη για Loop-Through εικόνα VGA

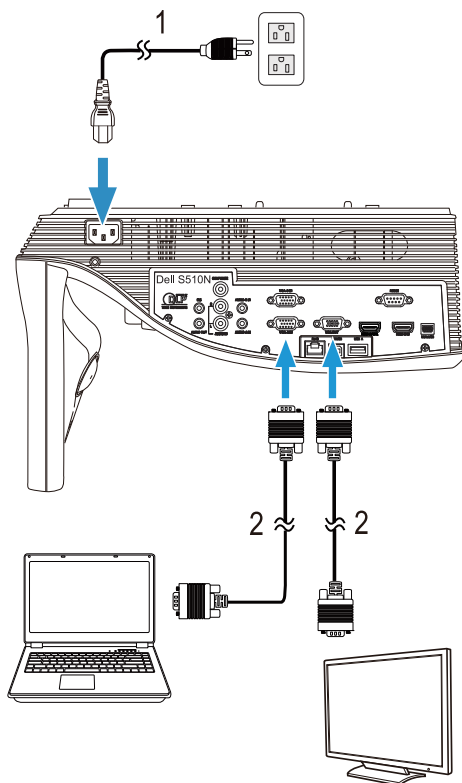

1 Καλώδιο τροφοδοσίας

2 Καλώδιο VGA σε VGA



ΣΗΜΕΙΩΣΗ: Μόνον το καλώδιο VGA παρέχεται μαζί με τον προβολέα σας. Μπορείτε να αγοράσετε ένα επιπλέον καλώδιο VGA από τη διαδικτυακή τοποθεσία της Dell στη διεύθυνση www.dell.com.

Σύνδεση σε εξωτερικά ηχεία

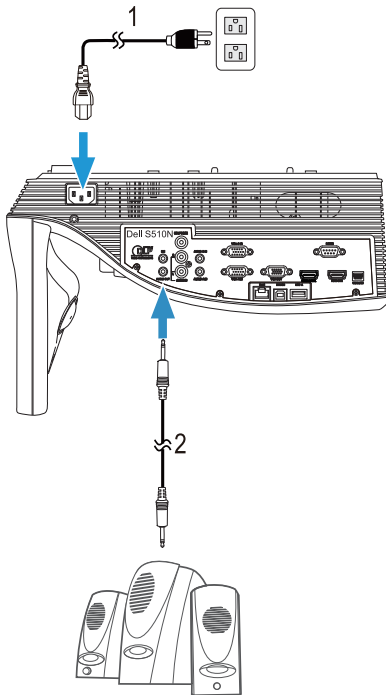

1 Καλώδιο τροφοδοσίας

2 Καλώδιο ήχου



ΣΗΜΕΙΩΣΗ: Το καλώδιο ήχου δεν παρέχεται μαζί με τον προβολέα σας.

Σύνδεση σε εξωτερικές συσκευές USB

Μνήμη αποθήκευσης USB

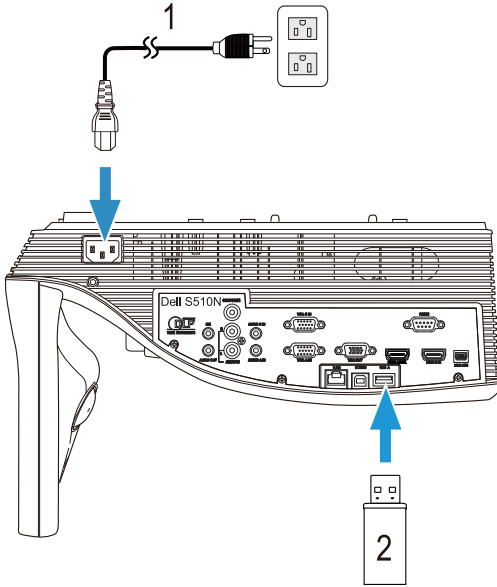

1 Καλώδιο τροφοδοσίας

2 Δίσκος USB Flash



ΣΗΜΕΙΩΣΗ: Ο δίσκος USB Flash δεν αποστέλλεται με τον προβολέα σας.

Για περισσότερες πληροφορίες, βλ "Χρήση της Παρουσίασης χωρίς χρήση Η/Υ" στη σελίδα 96.

Σύνδεση με το Τοπικό δίκτυο (LAN)

Για να προβάλλετε μία εικόνα και να ελέγξετε τον προβολέα που είναι συνδεδεμένος με ένα δίκτυο μέσω ενός καλωδίου RJ45.

Για τη ρύθμιση των παραμέτρων δικτύου, ανατρέξτε στο "Network Setup (Ρύθμιση δικτύου)" στη σελίδα 118.

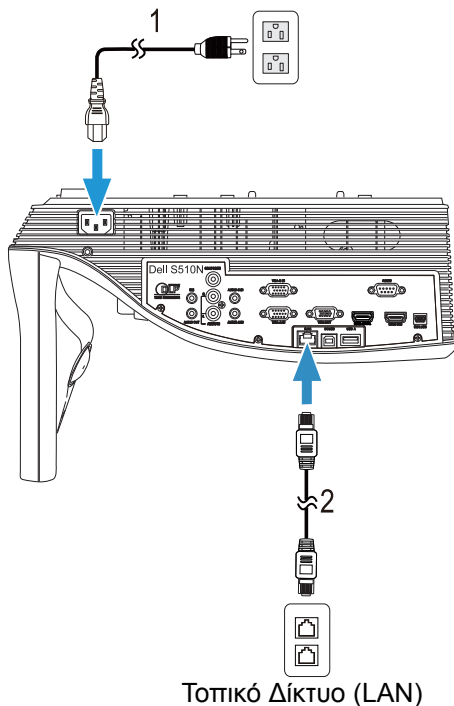

1 Καλώδιο τροφοδοσίας

2 Καλώδιο RJ45



ΣΗΜΕΙΩΣΗ: Το καλώδιο RJ45 δεν αποστέλλεται μαζί με τον προβολέα σας. Μπορείτε να αγοράσετε το καλώδιο RJ45 από τη διαδικτυακή τοποθεσία της Dell στη διεύθυνση www.dell.com.

Σύνδεση σε εμπορικό χειριστήριο RS232

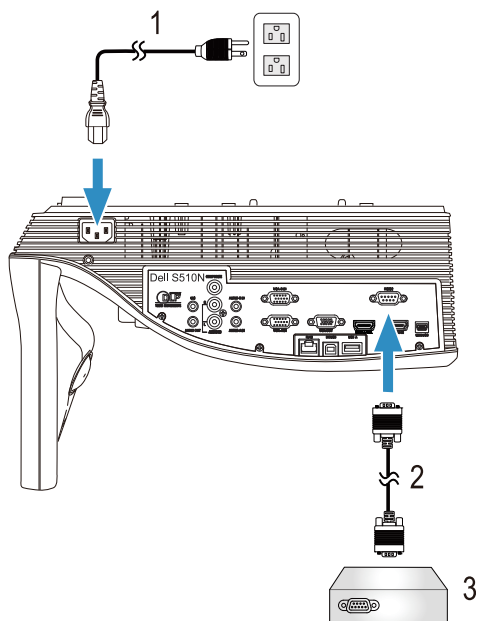

- 1 Καλώδιο τροφοδοσίας
- 2 Καλώδιο RS232 (9-ακίδων D-sub θηλυκό σε θηλυκό εναλλαγής ακίδας2-3)
- 3 Εμπορικό Πλαίσιο Ελέγχου RS232



ΣΗΜΕΙΩΣΗ: Το καλώδιο RS232 (9-ακίδων D-sub θηλυκό σε θηλυκό εναλλαγής ακίδας2-3) δεν παρέχεται με τον προβολέα. Συμβουλευτείτε έναν επαγγελματία τεχνικό για να λάβετε το καλώδιο.

3

Χρήση του Προβολέα σας

Ενεργοποίηση προβολέα



ΣΗΜΕΙΩΣΗ: Ανάψτε τον προβολέα πριν ενεργοποιήσετε την πηγή (ηλ. υπολογιστής, συσκευή αναπαραγωγής DVD, κ.λπ). Το φως στο πλήκτρο **Τροφοδοσία** αναβοσβήνει λευκό μέχρι να πατηθεί.

- 1 Συνδέστε το καλώδιο τροφοδοσίας και τα κατάλληλα καλώδια σήματος στον προβολέα. Για πληροφορίες σχετικά με τις συνδέσεις του προβολέα, δείτε "Εγκατάσταση του προβολέα" στη σελίδα 9.
- 2 Πατήστε το κουμπί **Τροφοδοσία** (δείτε "Χρήση του Τηλεχειριστηρίου" στη σελίδα 12 για να εντοπίσετε το κουμπί **Τροφοδοσία**).
- 3 Ανάψτε την πηγή σας (ηλ. υπολογιστής, συσκευή αναπαραγωγής DVD, κλπ)
- 4 Συνδέστε την πηγή σας με τον προβολέα χρησιμοποιώντας το κατάλληλο καλώδιο. Βλέπε "Εγκατάσταση του προβολέα" στη σελίδα 9 για οδηγίες σχετικά με το πώς να συνδέσετε την πηγή σας με τον προβολέα.
- 5 Εξ ορισμού, η πηγή εισόδου του προβολέα ορίζεται στο VGA-A. Αλλάξτε την πηγή εισόδου του προβολέα, εάν χρειαστεί.
- 6 Αν συνδέετε ταυτόχρονα στον προβολέα πολλαπλές πηγές, πατήστε το κουμπί **Source** στο τηλεχειριστήριο για να επιλέξετε την πηγή που επιθυμείτε. Ανατρέξτε στο "Χρήση του Τηλεχειριστηρίου" στη σελίδα 12 για να εντοπίσετε το κουμπί **Source**.

Απενεργοποίηση προβολέα



ΠΡΟΣΟΧΗ: Βγάλτε τον προβολέα από την πρίζα αφού έχετε τερματίσει σωστά τη λειτουργία του σύμφωνα με την παρακάτω διαδικασία.

- 1 Πατήστε το κουμπί **Τροφοδοσία**. Ακολουθήστε τις οδηγίες που προβάλλονται επί της οθόνης για να απενεργοποιηθεί σωστά ο προβολέας.
-  **ΣΗΜΕΙΩΣΗ:** Το μήνυμα "**Press Power Button to Turn off Projector (Πιέστε το πλήκτρο τροφοδοσίας για να απενεργοποιηθεί ο προβολέας)**" θα εμφανιστεί στην οθόνη. Το μήνυμα εξαφανίζεται μετά από 5 δευτερόλεπτα ή μπορείτε να πατήσετε το πλήκτρο **Μενού** για να το διαγράψετε.
- 2 Πατήστε ξανά το κουμπί **Τροφοδοσία**. Οι ανεμιστήρες ψύξης συνεχίζουν να λειτουργούν για 120 δευτερόλεπτα.
 - 3 Για να σβήσετε γρήγορα τον προβολέα, πατήστε το κουμπί **Τροφοδοσία** και κρατήστε το πατημένο για 1 δευτερόλεπτο, ενώ ακόμη λειτουργούν οι ανεμιστήρες ψύξης.



ΣΗΜΕΙΩΣΗ: Πριν ανάψετε πάλι τον προβολέα, περιμένετε 60 δευτερόλεπτα για να επιτρέψετε την εξισορρόπηση της εσωτερικής θερμοκρασίας.

4 Αποσυνδέστε το καλώδιο τροφοδοσίας από την πρίζα και από τον ακροδέκτη του προβολέα.

Ρυθμίσεις μενού

- Ο προβολέας διαθέτει ένα μενού επί της οθόνης (OSD) σε πολλές γλώσσες η οποία μπορεί να προβληθεί είτε υπάρχει πηγή εισόδου είτε όχι.
- Πατήστε το κουμπί Μενού στο τηλεχειριστήριο για να εισαχθείτε στο Βασικό μενού.
- Για περιήγηση στις καρτέλες του Βασικού μενού, πατήστε τα κουμπιά ή στο τηλεχειριστήριο.
- Για να επιλέξετε υπομενού, πατήστε το κουμπί ή στο τηλεχειριστήριο.
- Για να κάνετε μια επιλογή, πατήστε τα κουμπιά ή στο τηλεχειριστήριο. Όταν είναι επιλεγμένο ένα στοιχείο, το χρώμα του αλλάζει σε σκούρο μπλε.
- Χρησιμοποιήστε τα κουμπιά ή στο τηλεχειριστήριο για να προσαρμόσετε τις ρυθμίσεις.
- Για να επιστρέψετε στο Βασικό μενού, πατήστε το κουμπί στο τηλεχειριστήριο.
- Για έξοδο από το μενού επί της οθόνης (OSD) πατήστε το κουμπί Μενού απευθείας από το τηλεχειριστήριο.

INPUT SOURCE (ΠΗΓΗ ΕΙΣΟΔΟΥ)

Το μενού Input Source (Πηγή Εισόδου) σας επιτρέπει να επιλέξετε την πηγή εισόδου του προβολέα.

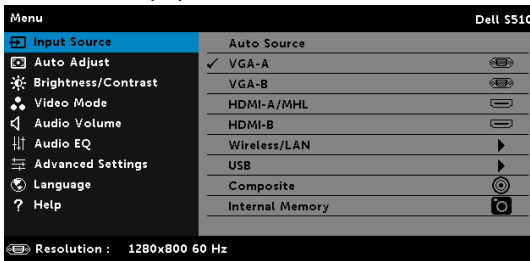

VGA-A—Πατήστε για εντοπισμό σήματος VGA-A.

VGA-B—Πατήστε για εντοπισμό σήματος VGA-B.

HDMI-A/MHL—Πατήστε για εντοπισμό σήματος HDMI-A/MHL.

HDMI-B—Πατήστε για εντοπισμό σήματος HDMI-B.

Wireless/LAN (Ασύρματο/LAN)—Πατήστε για να ενεργοποιήσετε το μενού Input Source WIRELESS/LAN (Πηγή εισόδου Ασύρματο/LAN).



ΣΗΜΕΙΩΣΗ: Το WIRELESS/LAN (Ασύρματο/LAN) μπορεί να χρησιμοποιηθεί αφού ενεργοποιηθεί το "Wireless and LAN (Ασύρματα και LAN)".

USB—Πατήστε  για να ενεργοποιήσετε το μενού Input Source USB (Πηγή εισόδου USB).

 **ΣΗΜΕΙΩΣΗ:** Το USB μπορεί να χρησιμοποιηθεί αφού ενεργοποιηθεί το "Wireless and LAN (Ασύρματα και LAN)".

Composite—Πατήστε  για εντοπισμό σήματος Composite Video.

Internal Memory (Εσωτερική Μνήμη)—Σας δίνει τη δυνατότητα να αναπαράγετε τα αρχεία φωτογραφίας, βίντεο, μουσικής καθώς και τα αρχεία MS word, excel, powerpoint και PDF από την εσωτερική μνήμη του προβολέα.

 **ΣΗΜΕΙΩΣΗ:** Η εσωτερική μνήμη μπορεί να χρησιμοποιηθεί μόνο αφού ενεργοποιηθεί η επιλογή "Wireless and LAN (Ασύρματα και LAN)".

 **ΣΗΜΕΙΩΣΗ:**

Storage Mode (Λειτουργία Αποθήκευσης)—Μπορείτε επίσης να συνδέσετε καλώδιο USB στην πηγή Εσωτερική μνήμης για να εκτελέσετε αντιγραφή, διαγραφή, μετακίνηση και περισσότερες οδηγίες από τον υπολογιστή σας στην εσωτερική μνήμη του προβολέα.

Όταν συνδέετε τον προβολέα και τον υπολογιστή μέσω καλωδίου USB, θα αναδυθεί ένα μήνυμα ότι Συνδέθηκε USB και θα σας δώσει τη δυνατότητα να επιλέξετε **DoUSB** ή **Storage Mode (Λειτουργία Αποθήκευσης)**.

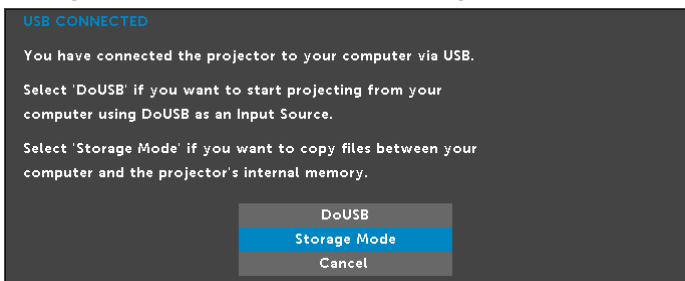

INPUT SOURCE WIRELESS/LAN (ΠΗΓΗ ΕΙΣΟΔΟΥ ΑΣΥΡΜΑΤΟ/LAN)

Το μενού Input Source WIRELESS/LAN (Πηγή εισόδου Ασύρματο/LAN) σας δίνει τη δυνατότητα να ενεργοποιήσετε μία Intel® WIDI/Miracast και Wireless/LAN Display (Ασύρματο/Οθόνη LAN).

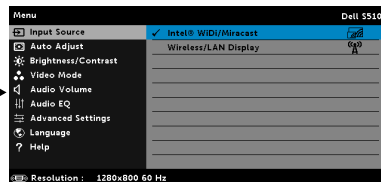
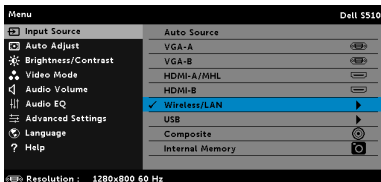

Intel® WIDI/Miracast—Πατήστε  για πρόσβαση στην οθόνη του Intel®

WiDi ή Miracast οδηγού του προβολέα.

Wireless/LAN Display (Ασύρματο/Οθόνη LAN)—Πατήστε  για να μπειτε στην οθόνη Ασύρματου ή LAN οδηγού του προβολέα. Ανατρέξτε στην ενότητα "Οθόνη Ασύρματου/LAN οδηγού" στη σελίδα σελίδα 77.

INPUT SOURCE USB (ΠΗΓΗ ΕΙΣΟΔΟΥ USB)

Το μενού Input Source (Πηγή εισόδου USB) σας δίνει τη δυνατότητα να ενεργοποιήσετε μία USB Display (Οθόνη USB) και USB Viewer (Πρόγραμμα προβολής USB).

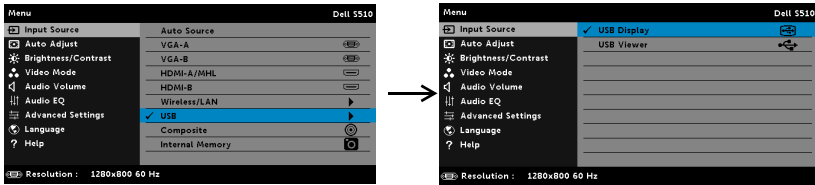

USB Display (Οθόνη USB)—Σας δίνει τη δυνατότητα μέσω του καλωδίου USB, προβάλλετε την οθόνη του υπολογιστή/φορητού υπολογιστή στον προβολέα σας.



ΣΗΜΕΙΩΣΗ: Σε περίπτωση που δεν μπορεί να προβληθεί το DoUSB, δείτε την "Αντιμέτωπιση προβλημάτων του προβολέα σας" στη σελίδα 132.

USB Viewer (Πρόγραμμα προβολής USB)—Σας δίνει τη δυνατότητα να αναπαράγετε τα αρχεία φωτογραφίας, βίντεο, μουσικής καθώς και τα αρχεία MS word, excel, powerpoint και PDF από δίσκο USB flash.

AUTO ADJUST (ΑΥΤΟΜΑΤΗ ΡΥΘΜΙΣΗ)

Η Αυτόματη ρύθμιση ρυθμίζει αυτόματα την Οριζόντια, Κάθετη, Συχνότητα και την Ευθυγράμμιση του προβολέα σε λειτουργία PC (H/Y).

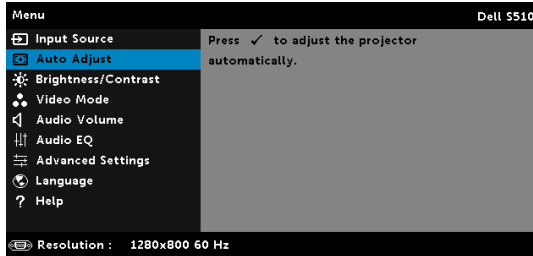

BRIGHTNESS/CONTRAST (ΦΩΤΕΙΝΟΤΗΤΑ/ΑΝΤΙΘΕΣΗ)

Το μενού Brightness/Contrast (Φωτεινότητα/Αντίθεση) σας δίνει τη δυνατότητα να προσαρμόσετε τις ρυθμίσεις φωτεινότητας/αντίθεσης του προβολέα σας.



Brightness (Φωτεινότητα)—Χρησιμοποιήστε τα και για να ρυθμίσετε τη φωτεινότητα της εικόνας.

Contrast (Αντίθεση)—Χρησιμοποιήστε τα και για να ρυθμίσετε την αντίθεση της οθόνης.



ΣΗΜΕΙΩΣΗ: Αν αλλάξετε τις ρυθμίσεις **Brightness (Φωτεινότητα)** και **Contrast (Αντίθεση)** ο προβολέας αυτόματα μεταβαίνει σε Προσαρμοσμένη λειτουργία.

VIDEO MODE (ΛΕΙΤΟΥΡΓΙΑ ΒΙΝΤΕΟΣΚΟΠΗΣΗΣ)

Το μενού Video Mode (Λειτουργία Βίντεο) σας επιτρέπει να βελτιστοποιείτε την εικόνα προβολής: **Presentation (Παρουσίαση)**, **Bright (Φωτεινός)**, **Movie (Ταινία)**, **sRGB** (προσφέρει πιο ακριβή προβολή των χρωμάτων), και **Custom (Προσαρμογή)** (κάντε τις ρυθμίσεις που προτιμάτε).

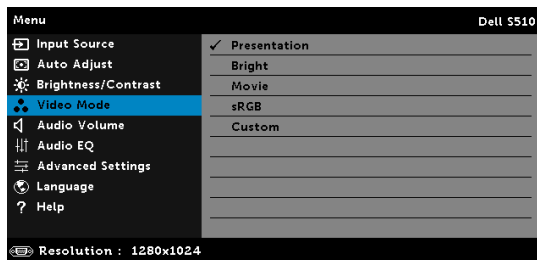

AUDIO VOLUME (ΈΝΤΑΣΗ ΉΧΟΥ)

Το μενού Ένταση ήχου σας επιτρέπει να προσαρμόσετε τις ρυθμίσεις έντασης **Ήχου**, **Μικρόφωνο**, **Κύρια** του προβολέα.

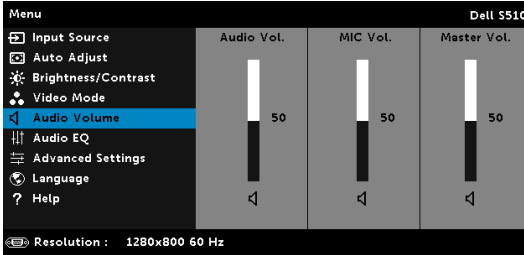

Audio Volume (Ένταση ήχου)—Πατήστε το για να αυξήσετε την ένταση ήχου και το για να μειώσετε την ένταση του ήχου.

Mic Volume (Ένταση μικροφώνου)—Πατήστε το για να αυξήσετε την ένταση ήχου του μικροφώνου και το για να μειώσετε την ένταση του ήχου.

Master Volume (Κύρια ένταση)—Πατήστε το για να αυξήσετε την ένταση ήχου και μικροφώνου και το για να μειώσετε την ένταση ήχου και μικροφώνου.

AUDIO EQ (ΙΣΟΣΤΑΘΜΙΣΤΗΣ ΉΧΟΥ)

Το μενού ΙΣΟΣΤΑΘΜΙΣΤΗΣ Ήχου σας επιτρέπει να ρυθμίζετε τον ήχο ενισχύοντας ή μειώνοντάς τα επίπεδα των διαφορετικών συχνοτήτων σε ένα σήμα.

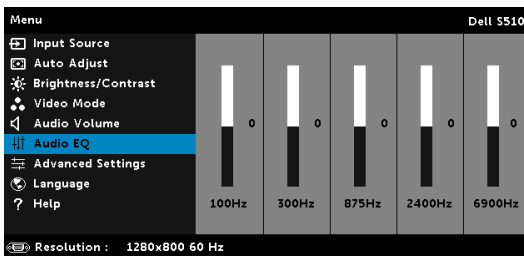

ADVANCED SETTINGS (ΡΥΘΜΙΣΕΙΣ ΓΙΑ ΠΡΟΧΩΡΗΜΕΝΟΥΣ)

Το μενού Advanced Settings (Ρυθμίσεις για προχωρημένους) επιτρέπει την αλλαγή ρυθμίσεων για **Εικόνα**, **Οθόνη**, **Προβολέας**, **LAN**, **Ασύρματο**, **Μενού**, **Τροφοδοσία** και **Πληροφορίες**.

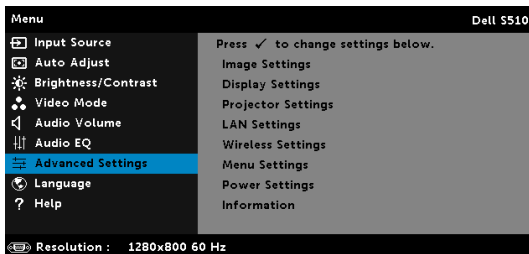

Image Settings (Ρυθμίσεις Εικόνας) (σε Λειτουργία Η/Υ)—Επιλέξτε και πατήστε για να ενεργοποιήσετε τις ρυθμίσεις εικόνας. Το μενού ρυθμίσεων εικόνας παρέχει τις ακόλουθες επιλογές:



Color Temperature (Θερμοκρασία Χρώματος)—Σας επιτρέπει να ρυθμίσετε τη θερμοκρασία χρώματος. Η οθόνη εμφανίζεται ψυχρότερη σε υψηλότερες θερμοκρασίες χρώματος και θερμότερη σε χαμηλότερες θερμοκρασίες χρώματος. Όταν ρυθμίζετε τις τιμές στο μενού **Ρύθμιση Χρώματος**, ενεργοποιείται η Προσαρμοσμένη λειτουργία. Οι τιμές αποθηκεύονται στην Προσαρμοσμένη λειτουργία.

RGB Color Adjust (Ρύθμιση Χρωμάτων RGB)—Σας επιτρέπει να ρυθμίσετε με μη αυτόματο τρόπο τα χρώματα κόκκινο, πράσινο και μπλε.

White Intensity (Ένταση Λευκού Φωτός)—Πατήστε το και χρησιμοποιήστε το και το για να εμφανίσετε την ένταση λευκού.

Color Space (Χρωματικός χώρος)—Σας επιτρέπει να επιλέξετε τον χρωματικό χώρο. Οι επιλογές είναι: RGB, YCbCr και YPbPr.

VGA Output (Έξοδος VGA)—Επιλέξτε On (Ενεργοποίηση) ή Off (Ανενερ) για τη λειτουργία εξόδου VGA στην κατάσταση αναμονής του προβολέα. Η προεπιλογή είναι Off (Ανενερ).



ΣΗΜΕΙΩΣΗ: Αν αλλάξετε τις ρυθμίσεις **Color Temperature** (Θερμοκρασία Χρώματος), **RGB Color Adjust** (Ρύθμιση Χρωμάτων RGB) και **White Intensity** (Ένταση Λευκού Φωτός) ο προβολέας αυτόματα μεταβαίνει σε Προσαρμοσμένη λειτουργία.

Image Settings (Ρυθμίσεις Εικόνας) (σε Λειτουργία Βίντεο)—Επιλέξτε και πατήστε για να ενεργοποιήσετε τις ρυθμίσεις εικόνας. Το μενού ρυθμίσεων εικόνας παρέχει τις ακόλουθες επιλογές:

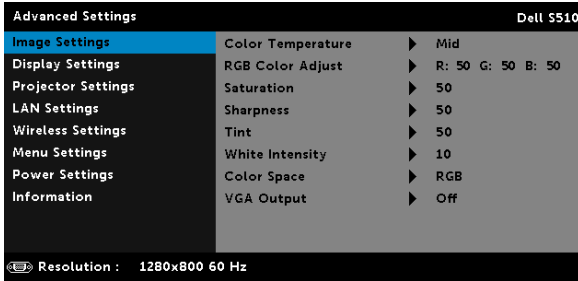

Color Temperature (Θερμοκρασία Χρώματος)—Σας επιτρέπει να ρυθμίσετε τη θερμοκρασία χρώματος. Η οθόνη εμφανίζεται ψυχρότερη σε υψηλότερες θερμοκρασίες χρώματος και θερμότερη σε χαμηλότερες θερμοκρασίες χρώματος. Όταν ρυθμίζετε τις τιμές στο μενού **Ρύθμιση Χρώματος**, ενεργοποιείται η Προσαρμοσμένη λειτουργία. Οι τιμές αποθηκεύονται στην Προσαρμοσμένη λειτουργία.

RGB Color Adjust (Ρύθμιση Χρωμάτων RGB)—Σας επιτρέπει να ρυθμίσετε με μη αυτόματο τρόπο τα χρώματα κόκκινο, πράσινο και μπλε.

Saturation (Κορεσμός χρώματος)—Σας επιτρέπει να ρυθμίσετε την πηγή βίντεο από ασπρόμαυρη σε πλήρως κορεσμένο χρώμα.

Πατήστε για να αυξήσετε την ποσότητα του χρώματος στην εικόνα και για να μειώσετε την ποσότητα του χρώματος στην εικόνα.

Sharpness (Ευκρίνεια)—Πατήστε για να αυξήσετε την ευκρίνεια και για να μειώσετε την ευκρίνεια της εικόνας.

Tint (Απόχρωση)—Πατήστε το για να αυξήσετε την ποσότητα του πράσινου χρώματος στην εικόνα και το για να μειώσετε την ποσότητα του κόκκινου χρώματος στην εικόνα.

White Intensity (Ένταση Λευκού Φωτός)—Πατήστε το και χρησιμοποιήστε το και το για να εμφανίσετε την ένταση λευκού.

Color Space (Χρωματικός χώρος)—Σας επιτρέπει να επιλέξετε τον χρωματικό χώρο. Οι επιλογές είναι: RGB, YCbCr και YPbPr.

VGA Output (Εξόδος VGA)—Επιλέξτε On (Ενεργοποίηση) ή Off (Ανενερ) για τη λειτουργία εξόδου VGA στην κατάσταση αναμονής του προβολέα. Η προεπιλογή είναι Off (Ανενερ).



ΣΗΜΕΙΩΣΗ:

- 1 Αν αλλάξετε τις ρυθμίσεις **Color Temperature (Θερμοκρασία Χρώματος)**, **RGB Color Adjust (Ρύθμιση Χρωμάτων RGB)**, **Saturation (Κορεσμός χρώματος)**, **Sharpness (Ευκρίνεια)**, **Tint (Απόχρωση)** και **White Intensity (Ένταση Λευκού Φωτός)**, ο προβολέας αυτόματα μεταβαίνει σε Προσαρμοσμένη λειτουργία.
- 2 Ο **Saturation (Κορεσμός χρώματος)**, η **Sharpness (Ευκρίνεια)** και η **Tint (Απόχρωση)** διατίθενται μόνον όταν η πηγή εισόδου προέρχεται από Composite.

Image Settings (Ρυθμίσεις Εικόνας) (Χωρίς Πηγή Εισόδου)—Επιλέξτε και πατήστε για να ενεργοποιήσετε τις ρυθμίσεις εικόνας. Το μενού ρυθμίσεων εικόνας παρέχει τις ακόλουθες επιλογές:

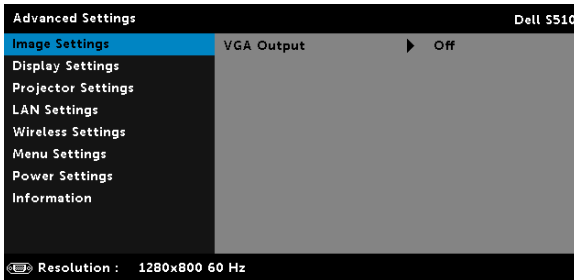

VGA Output (Έξοδος VGA)—Επιλέξτε On (Ενεργοποίηση) ή Off (Ανενερ) για τη λειτουργία εξόδου VGA στην κατάσταση αναμονής του προβολέα. Η προεπιλογή είναι Off (Ανενερ).

Display Settings (Ρυθμίσεις οθόνης) (σε Λειτουργία Η/Υ)—Επιλέξτε και πατήστε για να ενεργοποιήσετε τις ρυθμίσεις απεικόνισης. Το μενού ρυθμίσεων οθόνης παρέχει τις ακόλουθες επιλογές:

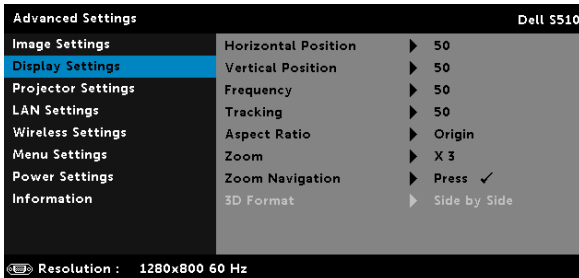

Horizontal Position (Οριζόντια θέση)—Πατήστε για να μετακινήσετε την εικόνα προς τα δεξιά και για να μετακινήσετε την εικόνα προς τα αριστερά.

Vertical Position (Κάθετη θέση)—Πατήστε για να μετακινήσετε την εικόνα προς τα επάνω και για να μετακινήσετε την εικόνα προς τα κάτω.

Frequency (Συχνότητα)—Σας επιτρέπει να αλλάξετε την ταχύτητα του ρολογιού προβολής δεδομένων στην οθόνη για να ταιριάζει με την κάρτα γραφικών του υπολογιστή σας. Εάν δείτε μια κάθετη γραμμή που τρεμοπαίζει, χρησιμοποιήστε το χειριστήριο Frequency (Συχνότητα) για να ελαχιστοποιήσετε τις γραμμές. Αυτή είναι μια ρύθμιση κατά προσέγγιση.

Tracking (Ευθυγράμμιση)—Συγχρονίστε τη φάση του σήματος προβολής με την κάρτα γραφικών. Εάν εμφανίζεται μια ασταθής εικόνα ή εικόνα που τρεμοπαίζει, χρησιμοποιήστε Tracking (Ευθυγράμμιση) για να τη διορθώσετε. Αυτή είναι μια μικρορύθμιση.

Aspect Ratio (Λόγος διαστάσεων)—Επιλέξτε μια αναλογία εικόνας για να αλλάξετε την εμφάνιση της εικόνας. Οι επιλογές είναι: Origin (Πρόελευση), 16:10 και 4:3.

•Origin (Πρόελευση) — Επιλέξτε Origin (Πρόελευση) για να διατηρήσετε την αναλογία εικόνας του προβολέα της εικόνας σύμφωνα με την πηγή εισόδου.

•16:10 — Η πηγή εισόδου κλιμακώνεται για να χωρέσει στο πλάτος της οθόνης και να προβάλλει 16:10 εικόνα.

•4:3 — Η πηγή εισόδου κλιμακώνεται για να χωρέσει στην οθόνη και προβάλλει μια εικόνα 4:3.

Zoom (Μεγέθυνση)—Πατήστε το και το για να μεγεθύνετε και να προβάλλετε την εικόνα.

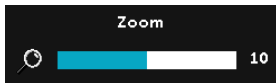

Προσαρμόστε την κλίμακα της εικόνας πατώντας το ή και πιέστε το για προβολή μόνον στο τηλεχειριστήριό σας.

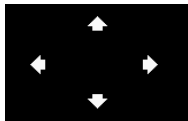

Zoom Navigation (Πλοήγηση Ζουμ)—Πατήστε για να ενεργοποιήσετε ένα μενού Zoom Navigation (Πλοήγηση Ζουμ).

Χρησιμοποιήστε τα για πλοήγηση στην οθόνη προβολής.

3D Format (Μορφή 3D)—Σας επιτρέπει να επιλέξετε τη μορφή 3D. Οι επιλογές είναι: Side By Side (Πλευρά με πλευρά), Side By Side Full (Πλήρως πλευρά με πλευρά), Top/Bottom (Πάνω/Κάτω) και Top/Bottom Full (Πλήρως πάνω/κάτω).

3D Sync Invert (Αντεστραμμένη 3D Sync)—Εάν δείτε μία διακριτή ή επικαλυπτόμενη εικόνα ενώ φοράτε τα γυαλιά 3D, μπορεί να χρειαστεί να εκτελέσετε "Invert (Αναστροφή)" για να λάβετε την καλύτερη δυνατή αντιστοίχιση αλληλουχίας αριστερής/δεξιάς εικόνας για να προκύψει η σωστή εικόνα. (Για γυαλιά 3D DLP)

ΣΗΜΕΙΩΣΗ:

- Όταν θέλετε να δημιουργήσετε 3D εμπειρία, θα βρείτε μερικά άλλα στοιχεία συμπεριλαμβανομένων:
 - Kacamata 3D "aktif" dengan DLP Link™.
 - 3D περιεχόμενο. Βλέπε "Σημείωση 2".
 - Πρόγραμμα αναπαραγωγής 3D.
- Η υποστήριξη HDMI 1.4a 3D και ο ρυθμός ανανέωσης είναι οι εξής:
 - 1280x720p@50 Hz Συγκόλληση πλαισίων
 - 1280x720p@59,94/60 Hz Συγκόλληση πλαισίων
 - 1920x1080p@23,98/24 Hz Συγκόλληση πλαισίων
 - 1920x1080i@50 Hz Ήμισυ πλευρό με πλευρό
 - 1920x1080i@59,94/60 Hz Ήμισυ πλευρό με πλευρό
 - 1280x720p@50 Hz Επάνω και κάτω
 - 1280x720p@59,94/60 Hz Επάνω και κάτω
 - 1920x1080p@23,98/24 Hz Επάνω και κάτω

Display Settings (Ρυθμίσεις οθόνης) (σε Λειτουργία Βίντεο)—Επιλέξτε και πατήστε  για να ενεργοποιήσετε τις ρυθμίσεις απεικόνισης. Το μενού ρυθμίσεων οθόνης παρέχει τις ακόλουθες επιλογές:





Aspect Ratio (Λόγος διαστάσεων)—Επιλέξτε μια αναλογία εικόνας για να αλλάξετε την εμφάνιση της εικόνας. Οι επιλογές είναι: Origin (Προέλευση), 16:10 και 4:3.



•Origin (Προέλευση) — Επιλέξτε Origin (Προέλευση) για να διατηρήσετε την αναλογία εικόνας του προβολέα της εικόνας σύμφωνα με την πηγή εισόδου.

•16:10 — Η πηγή εισόδου κλιμακώνεται για να χωρέσει στο πλάτος της οθόνης και να προβάλλει 16:10 εικόνα.

•4:3 — Η πηγή εισόδου κλιμακώνεται για να χωρέσει στην οθόνη και προβάλλει μια εικόνα 4:3.

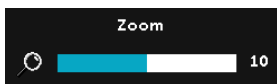

Zoom (Μεγέθυνση)—Πατήστε το  και το  για να μεγεθύνετε και να προβάλλετε την εικόνα.

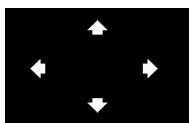

Προσαρμόστε την κλίμακα της εικόνας πατώντας το  ή  και πιέστε το  για προβολή μόνον στο τηλεχειριστήριό σας.



Zoom Navigation (Πλοήγηση Ζουμ)—Πατήστε  για να ενεργοποιήσετε ένα μενού Zoom Navigation (Πλοήγηση Ζουμ).

Χρησιμοποιήστε τα     για πλοήγηση στην οθόνη προβολής.

3D Format (Μορφή 3Δ)—Σας επιτρέπει να επιλέξετε τη μορφή 3Δ. Οι επιλογές είναι: Side By Side (Πλευρά με πλευρά), Side By Side Full (Πλήρως πλευρά με πλευρά), Top/Bottom (Πάνω/Κάτω) και Top/Bottom Full (Πλήρως πάνω/κάτω).

3D Sync Invert (Αντεστραμμένη 3Δ Sync)—Εάν δείτε μία διακριτή ή επικαλυπτόμενη εικόνα ενώ φοράτε τα γυαλιά DLP 3Δ, μπορεί να χρειαστεί να εκτελέσετε "Invert (Αναστροφή)" για να λάβετε την καλύτερη δυνατή αντιστοίχιση αλληλουχίας αριστερής/δεξιάς εικόνας για να προκύψει η σωστή εικόνα. (Για γυαλιά 3Δ DLP)

ΣΗΜΕΙΩΣΗ:

- Όταν θέλετε να δημιουργήσετε 3Δ εμπειρία, θα βρείτε μερικά άλλα στοιχεία συμπεριλαμβανομένων:
 - Kacamata 3D "aktif" dengan DLP Link™.
 - 3Δ περιεχόμενο. Βλέπε "Σημείωση 2".
 - Πρόγραμμα αναπαραγωγής 3Δ.
- Η υποστήριξη HDMI 1.4a 3Δ και ο ρυθμός ανανέωσης είναι οι εξής:
 - 1280x720p@50 Hz Συγκόλληση πλαισίων
 - 1280x720p@59,94/60 Hz Συγκόλληση πλαισίων
 - 1920x1080p@23,98/24 Hz Συγκόλληση πλαισίων
 - 1920x1080i@50 Hz Ήμισυ πλευρό με πλευρό
 - 1920x1080i@59,94/60 Hz Ήμισυ πλευρό με πλευρό
 - 1280x720p@50 Hz Επάνω και κάτω
 - 1280x720p@59,94/60 Hz Επάνω και κάτω
 - 1920x1080p@23,98/24 Hz Επάνω και κάτω

Projector Settings (Ρυθμίσεις προβολέα)—Επιλέξτε και πατήστε  για να ενεργοποιήσετε τις ρυθμίσεις του προβολέα. Το μενού ρυθμίσεων προβολέα παρέχει τις ακόλουθες επιλογές:

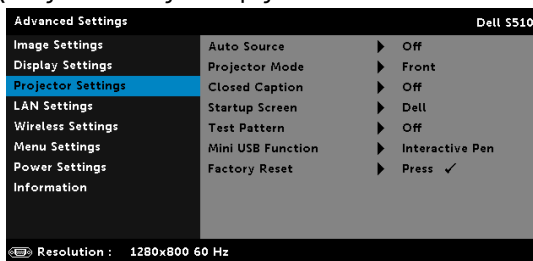

Auto Source (Αυτόματη Πηγή)—Επιλέξτε το Off (Ανενερ) (προεπιλογή) για να κλειδώσει στο τρέχον σήμα εισόδου. Εάν πατήσετε το κουμπί Source όταν η λειτουργία Auto Source (Αυτόματη Πηγή) έχει καθοριστεί σε Off (Ανενερ), μπορείτε να επιλέξετε το σήμα εισόδου με μη αυτόματο τρόπο. Επιλέξτε το On (Ενεργοποίηση) για αυτόματο εντοπισμό των διαθέσιμων σημάτων εισόδου. Εάν πατήσετε το κουμπί Source όταν ο προβολέας είναι αναμμένος, βρίσκει αυτόματα το επόμενο διαθέσιμο σήμα εισόδου.

Projector Mode (Λειτουργία Προβολέα)—Σας επιτρέπει να επιλέξετε τη λειτουργία του προβολέα, ανάλογα με τον τρόπο με τον οποίο είναι τοποθετημένος ο προβολέας.

•Rear Projection-Wall Mount (Οπίσθια Προβολή-Προσάρτηση σε τοίχο) — Ο προβολέας αντιστρέφει και γυρίζει ανάποδα την εικόνα. Μπορείτε προβάλετε από πίσω από μια διαφανή οθόνη με τον προβολέα σε επιτοίχια στήριξη (για κανονική προβολή).

•Front Projection-Wall Mount (Μπροστά Προβολή-Προσάρτηση σε τοίχο) — Ο προβολέας γυρίζει την εικόνα ανάποδα για προβολή προσαρτημένη στον τοίχο.

Closed Caption (Υπότιτλοι)—Επιλέξτε το **On (Ενεργοποίηση)** για να ενεργοποιηθούν οι υπότιτλοι και το μενού υποτίτλων. Διαλέξτε τις κατάλληλες επιλογές υποτίτλων: CC1, CC2, CC3 και CC4.



ΣΗΜΕΙΩΣΗ:

- 1 Η επιλογή υποτίτλων διατίθεται μόνον για το NTSC.
- 2 Οι κλειστοί υπότιτλοι ενεργοποιούνται μόνο μέσω της εισόδου Composite Video.

Startup Screen (Εισαγωγική Οθόνη)—Η προεπιλογή είναι το λογότυπο της Dell ως ταπετσαρία. Μπορείτε επίσης να επιλέξετε Καταγραφή οθόνης για να καταγράψετε την οθόνη. Το ακόλουθο μήνυμα εμφανίζεται στην οθόνη.



ΣΗΜΕΙΩΣΗ: Για να κάνετε λήψη μιας πλήρους εικόνας, σιγουρευτείτε ότι το σήμα εισόδου που είναι συνδεδεμένο στον προβολέα έχει ανάλυση 1280 x 800.

Test Pattern (Μοτίβο Δοκιμής)—Το Μοτίβο δοκιμής χρησιμοποιείται για τη δοκιμή της εστίασης και της ανάλυσης.

Μπορείτε να ενεργοποιήσετε ή να απενεργοποιήσετε το **Test Pattern (Μοτίβο Δοκιμής)** by selecting **Off (Ανενερ)**, 1 ή 2.

Μοτίβο Δοκιμής 1:

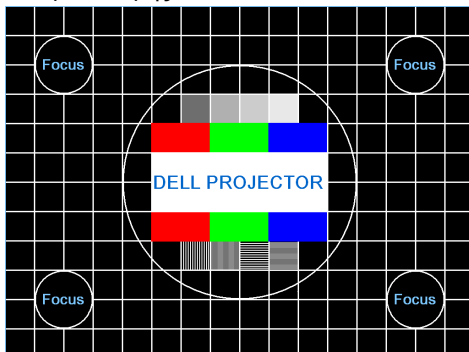

Μοτίβο Δοκιμής 2:



Mini USB Function (Λειτουργία Mini USB)—Σας επιτρέπει να επιλέξετε **Interactive Pen (Αλληλεπιδραστική πένα)** ή **Remote Pg Ctrl (Τηλεχειριστήριο Pg Ctrl)**.



ΣΗΜΕΙΩΣΗ: Η λειτουργία Μίνι USB υποστηρίζει μόνο τον προβολέα S510.

Factory Reset (Εργοστασιακή Επαναφορά)—Επιλέξτε **Επιβεβαίωση** και πατήστε για να επαναφέρετε όλες τις ρυθμίσεις στις εργοστασιακές προεπιλογές του. Εμφανίζεται το παρακάτω προειδοποιητικό μήνυμα:



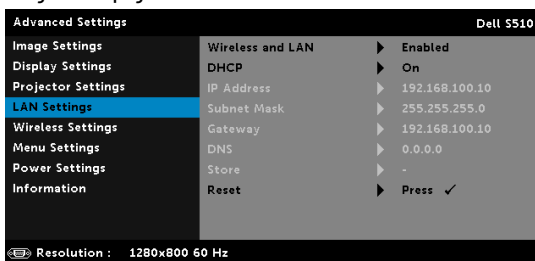

Resetting to factory default

Τα στοιχεία επαναφοράς περιλαμβάνουν τόσο τις ρυθμίσεις πηγών ηλ. υπολογιστή όσο και τις ρυθμίσεις πηγών Βίντεο.

LAN Settings (Ρυθμίσεις LAN)—Επιλέξτε και πατήστε  για να ενεργοποιήσετε τις ρυθμίσεις LAN. Το μενού ρυθμίσεων LAN παρέχει τις ακόλουθες επιλογές:



Wireless And LAN (Ασύρματο και LAN)—Επιλέξτε **Enabled (Ενεργοποιήθηκε)** για να ενεργοποιήσετε τη λειτουργία Wireless and LAN (Ασύρματο και LAN). Επιλέξτε **Disabled (Απενεργοποιημένος)** για να απενεργοποιήσετε τη λειτουργία Wireless and LAN (Ασύρματο και LAN).

DHCP—Εάν υπάρχει ένας διακομιστής DHCP στο δίκτυο με το οποίο έχει συνδεθεί ο προβολέας, η διεύθυνση IP θα αποκτηθεί αυτόματα όταν επιλέξετε DHCP On (Ενεργ. DHCP). Εάν το DHCP είναι Off (Απενεργ), ορίστε χειροκίνητα τη IP Address (Διεύθυνση IP), τη Subnet Mask (Μάσκα υποδικτύου) και την Gateway (Πύλη δικτύου). Χρησιμοποιήστε τα  και  για να επιλέξετε τον αριθμό της IP Address (Διεύθυνσης IP), τη Subnet Mask (Μάσκα υποδικτύου) και την Gateway (Πύλη δικτύου). Πληκτρολογήστε enter για να επιβεβαιώσετε κάθε αριθμό και κατόπιν χρησιμοποιήστε τα  και  για να ρυθμίσετε το επόμενο στοιχείο.

IP Address (Διεύθυνση IP)—Αναθέτει αυτόματα ή χειροκίνητα τη διεύθυνση IP στον προβολέα που έχει συνδεθεί με το δίκτυο.



Subnet Mask (Μάσκα υποδικτύου)—Διαμορφώνει τη Μάσκα υποδικτύου της σύνδεσης δικτύου.

Gateway (Πύλη)—Ελέγξτε τη διεύθυνση πύλης δικτύου με τον διαχειριστή δικτύου/συστήματος, εάν το διαμορφώνετε χειροκίνητα.

DNS—Ελέγξτε τη διεύθυνση IP του διακομιστή DNS με τον διαχειριστή δικτύου/συστήματος, εάν το διαμορφώνετε χειροκίνητα.

Store (Κατάσταση)—Πατήστε  για να σώσετε τις αλλαγές που έγιναν στις ρυθμίσεις δικτύου.

ΣΗΜΕΙΩΣΗ:

- 1 Χρησιμοποιήστε το πλήκτρο  και  για να επιλέξετε IP Address (Διεύθυνση IP), Subnet Mask (Μάσκα υποδικτύου), Gateway (Πύλη), DNS και Store (Κατάσταση).

- 2 Πατήστε το πλήκτρο για να εισάγετε την IP Address (Διεύθυνση IP), τη Subnet Mask (Μάσκα υποδικτύου), την Gateway (Πύλη) ή το DNS για να ορίσετε την τιμή. (Η επιλεγμένη επιλογή τονίζεται σε μπλε)
 - a Χρησιμοποιήστε το πλήκτρο και για να κάνετε την επιλογή.
 - b Χρησιμοποιήστε το πλήκτρο και για να ορίσετε την τιμή.
 - c Αφού ολοκληρωθεί η ρύθμιση, πατήστε το πλήκτρο για έξοδο.
- 3 Αφού οριστεί η **IP Address (Διεύθυνση IP)**, η **Subnet Mask (Μάσκα υποδικτύου)**, η **Gateway (Πύλη)** και το **DNS**, επιλέξτε **Store (Κατάστημα)** και πατήστε το πλήκτρο για να αποθηκεύσετε τις ρυθμίσεις.
- 4 Εάν επιλέξετε **Store (Κατάστημα)** χωρίς να πατήσετε το πλήκτρο **Enter**, το σύστημα θα συνεχίσει με τις αρχικές ρυθμίσεις.

Reset (Επαναφορά)—Πατήστε για να επαναφέρετε τις διαμορφώσεις του δικτύου.

Wireless Settings (Ρυθμίσεις ασύρματου)—Επιλέξτε και πατήστε για να ενεργοποιήσετε τις ρυθμίσεις για ασύρματο. Το μενού ασύρματων ρυθμίσεων παρέχει τις ακόλουθες επιλογές:

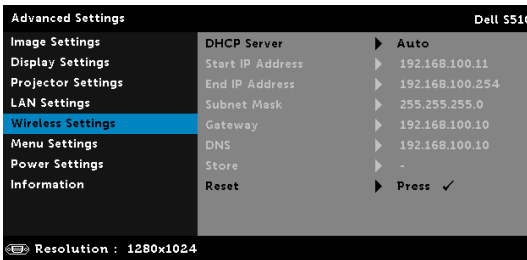

DHCP Server (Διακομιστής DHCP)—Σας δίνει τη δυνατότητα να ενεργοποιήσετε τον διακομιστή DHCP της ασύρματης σύνδεσης.

Start IP Address (Διεύθυνση IP Έναρξης)—Αναθέτει αυτόματα ή χειροκίνητα τη Start IP Address (Διεύθυνση IP Έναρξης) του διακομιστή DHCP στον προβολέα που έχει συνδεθεί ασύρματα.

End IP Address (Διεύθυνση IP Λήξης)—Αναθέτει αυτόματα ή χειροκίνητα τη End IP address (Διεύθυνση IP Λήξης) του διακομιστή DHCP στον προβολέα που έχει συνδεθεί ασύρματα.

Subnet Mask (Μάσκα υποδικτύου)—Διαμορφώνει τη Μάσκα υποδικτύου της ασύρματης σύνδεσης.

Gateway (Πύλη)—Ελέγξτε τη διεύθυνση πύλης δικτύου με τον διαχειριστή δικτύου/συστήματος, εάν το διαμορφώνετε χειροκίνητα.

DNS—Ελέγξτε τη διεύθυνση IP του διακομιστή DNS με τον διαχειριστή δικτύου/συστήματος, εάν το διαμορφώνετε χειροκίνητα.

Store (Κατάστημα)—Πατήστε για να σώσετε τις αλλαγές που έγιναν στις ρυθμίσεις ασύρματης διαμόρφωσης.

ΣΗΜΕΙΩΣΗ:

- 1 Χρησιμοποιήστε το πλήκτρο και για να επιλέξετε IP Address (Διεύθυνση IP), Subnet Mask (Μάσκα υποδικτύου), Gateway (Πύλη), DNS και Store (Κατάστημα).
- 2 Πατήστε το πλήκτρο για να εισάγετε την IP Address (Διεύθυνση IP), τη Subnet Mask (Μάσκα υποδικτύου), την Gateway (Πύλη) ή το DNS για να ορίσετε την τιμή. (Η επιλεγμένη επιλογή τονίζεται σε μπλε)
 - a Χρησιμοποιήστε το πλήκτρο και για να κάνετε την επιλογή.
 - b Χρησιμοποιήστε το πλήκτρο και για να ορίσετε την τιμή.
 - c Αφού ολοκληρωθεί η ρύθμιση, πατήστε το πλήκτρο για έξοδο.
- 3 Αφού οριστεί η **IP Address (Διεύθυνση IP)**, η **Subnet Mask (Μάσκα υποδικτύου)**, η **Gateway (Πύλη)** και το **DNS**, επιλέξτε **Store (Κατάστημα)** και πατήστε το πλήκτρο για να αποθηκεύσετε τις ρυθμίσεις.
- 4 Εάν επιλέξετε **Store (Κατάστημα)** χωρίς να πατήσετε το πλήκτρο **Enter**, το σύστημα θα συνεχίσει με τις αρχικές ρυθμίσεις.

Reset (Επαναφορά)—Πατήστε για να επαναφέρετε την ασύρματη διαμόρφωση.

Menu Settings (Ρυθμίσεις μενού)—Επιλέξτε και πατήστε για να ενεργοποιήσετε τις ρυθμίσεις του μενού. Οι ρυθμίσεις του μενού αποτελούνται από τις ακόλουθες επιλογές:

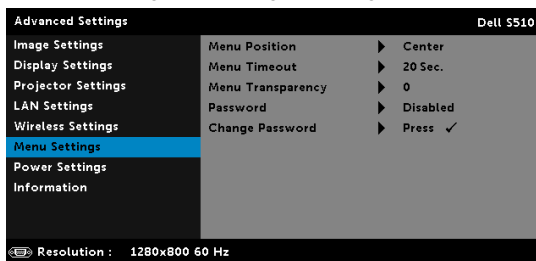

Menu Position (Θέση Μενού)—Σας επιτρέπει να αλλάξετε τη θέση του μενού OSD στην οθόνη.

Menu Timeout (Χρόνος Εμφάνισης Μενού)—Σας επιτρέπει να ρυθμίσετε το χρόνο για το Χρόνο εμφάνισης OSD. Από προεπιλογή, η OSD εξαφανίζεται μετά από 20 δευτερόλεπτα αδράνειας.

Menu Transparency (Διαφάνεια Μενού)—Επιλέξτε για να αλλάξετε το επίπεδο διαφάνειας του φόντου της OSD.

Password (Κωδικός πρόσβασης)—Όταν είναι ενεργοποιημένη η Password Protect (Προστασία με Κωδικό Πρόσβασης), θα εμφανιστεί μια οθόνη προστασίας η οποία θα σας ζητάει να εισάγετε έναν κωδικό πρόσβασης, όταν το καλώδιο τροφοδοσίας έχει εισαχθεί στην πρίζα και ο προβολέας ενεργοποιηθεί για πρώτη φορά. Από προεπιλογή, η λειτουργία αυτή είναι απενεργοποιημένη. Μπορείτε να ενεργοποιήσετε αυτή τη λειτουργία, επιλέγοντας **Enabled (Ενεργοποιήθηκε)**. Εάν ο κωδικός πρόσβασης έχει ήδη οριστεί ξανά, πληκτρολογήστε πρώτα τον κωδικό και επιλέξτε τη λειτουργία. Αυτή η ιδιότητα ασφαλείας μέσω κωδικού πρόσβασης θα ενεργοποιηθεί την επόμενη φορά που θα ενεργοποιήσετε τον προβολέα. Εάν ενεργοποιήσετε τη λειτουργία αυτή, θα σας ζητηθεί να εισάγετε τον κωδικό πρόσβασης του προβολέα αφού ενεργοποιήσετε τον προβολέα:

- 1 Απαιτήση εισαγωγής κωδικού πρόσβασης για την πρώτη φορά:
 - a Μεταβείτε στο μενού **Menu Settings (Ρυθμίσεις μενού)**, πατήστε το και κατόπιν επιλέξτε το **Password (Κωδικός πρόσβασης)** για να ενεργοποιήσετε τις ρυθμίσεις κωδικού πρόσβασης.

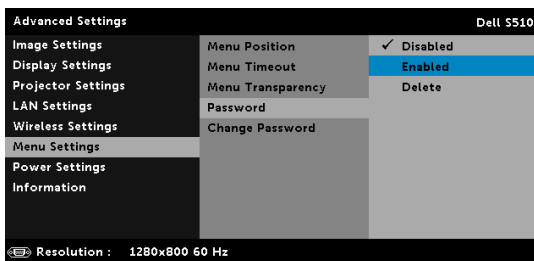

- b Ενεργοποιώντας τη λειτουργία του κωδικού πρόσβασης θα αναδυθεί μία οθόνη αλλαγής. Πληκτρολογήστε έναν 4-ψήφιο αριθμό από την οθόνη και πατήστε .



- c Για επιβεβαίωση, εισάγετε ξανά τον κωδικό πρόσβασης.

- d Εάν η επαλήθευση του κωδικού πρόσβασης είναι επιτυχής, μπορείτε να συνεχίσετε με τις λειτουργίες και τα βοηθήματα του προβολέα.
- Εάν εισάγετε λανθασμένο κωδικό πρόσβασης, θα σας δοθούν άλλες δυο ευκαιρίες. Μετά από τρεις άκυρες προσπάθειες, ο προβολέας θα απενεργοποιηθεί αυτόματα.



ΣΗΜΕΙΩΣΗ: Εάν έχετε ξεχάσει τον κωδικό σας, επικοινωνήστε με την DELL ή με εξειδικευμένο προσωπικό υποστήριξης.

- Για να απενεργοποιήσετε τη λειτουργία κωδικού πρόσβασης, επιλέξτε **Disabled (Απενεργοποιημένος)** για να κλείσετε τη λειτουργία.
- Για να διαγράψετε τον κωδικό πρόσβασης, επιλέξτε **Delete (Διαγραφή)**.

Change Password (Αλλαγή κωδικού πρόσβασης)—Πληκτρολογήστε τον αρχικό κωδικό πρόσβασης. Στη συνέχεια εισάγετε το νέο κωδικό πρόσβασης και επιβεβαιώστε ξανά τον νέο κωδικό πρόσβασης.

Please key in the original password.

Password (4 character code): X X X X

A	B	C	D	E	F	G	H	I	J
K	L	M	N	O	P	Q	R	S	T
U	V	W	X	Y	Z	0	1	2	3
4	5	6	7	8	9	←	Enter	Exit	

> < ✓ ▲ Select Confirm
 PPID CN-0N39DM-50081-48B-0001

Please key in new password.

Password (4 character code): X X X X

A	B	C	D	E	F	G	H	I	J
K	L	M	N	O	P	Q	R	S	T
U	V	W	X	Y	Z	0	1	2	3
4	5	6	7	8	9	←	Enter	Exit	

> < ✓ ▲ Select Confirm
 PPID CN-0N39DM-50081-48B-0001

Please key in new password again.

Password (4 character code): X X X X

A	B	C	D	E	F	G	H	I	J
K	L	M	N	O	P	Q	R	S	T
U	V	W	X	Y	Z	0	1	2	3
4	5	6	7	8	9	←	Enter	Exit	

> < ✓ ▲ Select Confirm
 PPID CN-0N39DM-50081-48B-0001

Power Settings (Ρυθμίσεις ρεύματος)—Επιλέξτε και πατήστε  για να ενεργοποιήσετε τις ρυθμίσεις ρεύματος. Το μενού ρυθμίσεων τροφοδοσίας παρέχει τις ακόλουθες επιλογές:

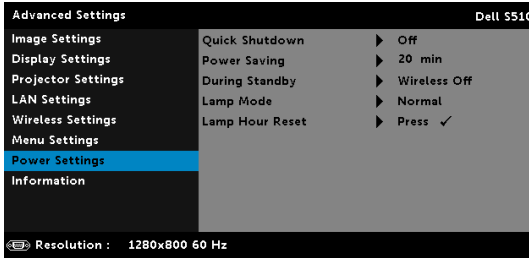

Quick Shutdown (Γρήγορη απενεργοποίηση)—Επιλέξτε On (Ενεργοποίηση) για να απενεργοποιήσετε τον προβολέα με ένα απλό πάτημα του κουμπιού Power (Τροφοδοσία). Η λειτουργία αυτή επιτρέπει στον προβολέα να απενεργοποιηθεί γρήγορα με γρήγορη ταχύτητα ανεμιστήρα. Αναμένεται ελαφρά υψηλότερος ακουστικός θόρυβος κατά τη διάρκεια της γρήγορης απενεργοποίησης.

 **ΣΗΜΕΙΩΣΗ:** Πριν ανάψετε πάλι τον προβολέα, περιμένετε 60 δευτερόλεπτα για να επιτρέψετε την εξισορρόπηση της εσωτερικής θερμοκρασίας. Ο προβολέας θα χρειαστεί περισσότερο χρόνο για να ενεργοποιηθεί εάν χειριρήσετε να ενεργοποιήσετε αμέσως. Ο ανεμιστήρας ψύξης του θα λειτουργεί σε πλήρη ταχύτητα για περίπου 30 δευτερόλεπτα για να σταθεροποιηθεί η εσωτερική θερμοκρασία.

Power Saving (Εξοικονόμηση ενέργειας)—Εξ ορισμού, ο προβολέας έχει οριστεί να μεταβεί στη λειτουργία εξοικονόμησης ενέργειας μετά από 20 λεπτά μη δραστηριότητας. Εμφανίζεται ένα μήνυμα προειδοποίησης στην οθόνη εμφανίζοντας μία αντίστροφη μέτρηση 60 δευτερολέπτων πριν τη μετάβαση στη λειτουργία εξοικονόμησης ενέργειας. Πιέστε κάποιο πλήκτρο κατά τη διάρκεια της αντίστροφης μέτρησης για να διακοπεί η λειτουργία εξοικονόμησης ενέργειας.

Μπορείτε επίσης να ορίσετε μία διαφορετική περίοδο καθυστέρησης για να μεταβείτε στη λειτουργία εξοικονόμησης ενέργειας. Το διάστημα καθυστέρησης είναι το χρονικό διάστημα που θέλετε να περιμένει ο προβολέας χωρίς να δέχεται σήμα εισόδου.

Εάν δεν ανιχνευτεί σήμα εισόδου κατά την περίοδο καθυστέρησης, ο προβολέας απενεργοποιείται. Για να ενεργοποιήσετε τον προβολέα πατήστε το κουμπί Power (Τροφοδοσία).

During Standby (Κατά τη διάρκεια της αναμονής)—Επιλέξτε Wireless On (Ενεργοποιημένο Ασύρματο) ή Wireless Off (Απενεργοποιημένο Ασύρματο) για να ενεργοποιήσετε/

απενεργοποιήσετε την Ασύρματη μονάδα/LAN ενώ ο προβολέας βρίσκεται σε κατάσταση αναμονής (η προεπιλεγμένη ρύθμιση είναι Ασύρματο ανενεργό).

Lamp Mode (Λειτουργία Λάμπας)—Σας επιτρέπει να επιλέξετε λειτουργία Normal (Κανονική), ECO, Dynamic (Δυναμική) ή Extreme Dimming (Μεγάλη εξασθένηση).

Η κανονική λειτουργία λειτουργεί σε επίπεδο πλήρους τροφοδοσίας. Η λειτουργία ECO λειτουργία σε χαμηλότερο επίπεδο ισχύος το οποίο μπορεί να παρέχει μεγαλύτερη διάρκεια ζωής της λάμπας, πιο αθόρυβη λειτουργία και πιο σκοτεινή έξοδο προβολής πάνω στην οθόνη.

Dynamic (Δυναμική)—Επιλέξτε και πατήστε για να ενεργοποιήσετε τη δυναμική λειτουργία.

Extreme Dimming (Μεγάλη εξασθένηση)—Επιλέξτε και πατήστε για να ενεργοποιήσετε τη λειτουργία μεγάλης εξασθένησης.

Lamp Hour Reset (Μηδενισμός Ωρών Λάμπας)—Πατήστε το και επιλέξτε Confirm (Επιβεβαίωση) για να επαναφέρετε την ώρα της λάμπας.

Information (Πληροφορίες)—Το μενού πληροφοριών εμφανίζει τις τρέχουσες ρυθμίσεις του προβολέα S510 ή S510n.

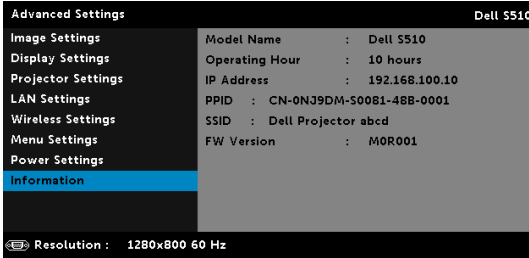

LANGUAGE (ΓΛΩΣΣΑ)

Σας επιτρέπει να ρυθμίζετε τη γλώσσα της OSD. Πατήστε για να ενεργοποιήσετε ένα μενού Language (Γλώσσα).



HELP (ΒΟΗΘΕΙΑ)

Αν αντιμετωπίσετε προβλήματα με τον προβολέα, μπορείτε να μπειτε στο μενού βοήθειας για να αντιμετωπίσετε προβλήματα.

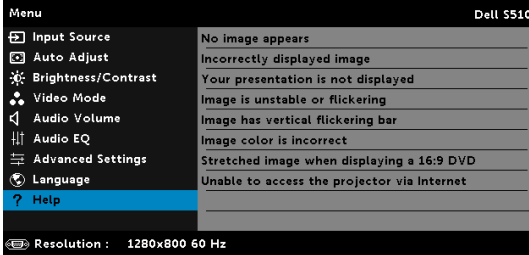

Χρήση του διαδραστικού στυλό (μόνο για το S510)

Απαιτήσεις συστήματος



ΣΗΜΕΙΩΣΗ: Ο υπολογιστής σας πρέπει να πληροί τουλάχιστον τις ακόλουθες απαιτήσεις:

Λειτουργικό σύστημα:

- Windows
Windows XP Professional service pack 3 32-bit, Windows 7 32-bit/64-bit, Windows 8 32-bit/64-bit και Windows 8.1 32-bit/64-bit
Απαιτείται εγκατάσταση του Windows .NET Framework 4.0 (Μπορείτε να κάνετε λήψη από τον ιστότοπο της Microsoft)
- Mac
MacOS 10.6 και ανώτερο

Ελάχιστες απαιτήσεις υλικού:

- a Τύπος επεξεργαστή Windows: Intel Core i3 ή ανώτερο
- b Τύπος επεξεργαστή Mac: Intel Core i2 duo ή ανώτερο
- c Windows/Mac RAM: Απαιτούνται 2 GB RAM ή περισσότερα
- d Windows/Mac Ελάχ. χώρος σκληρού δίσκου (HDD): Τουλάχιστον 110 MB διαθέσιμος χώρος στο σκληρό δίσκο

Σχετικά με το διαδραστικό στυλό (μόνον για το S510)

Μπορείτε να πλοηγηθείτε, να επιλέξετε και να αλληλεπιδράσετε με τα προγράμματα του υπολογιστή σας από την προβαλλόμενη οθόνη χρησιμοποιώντας τα διαδραστικά στυλό όπως θα κάνατε με το ποντίκι.

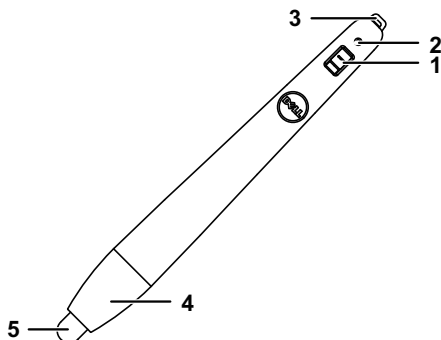

1	Διακόπτης ισχύος
2	Ένδειξη λειτουργίας Όταν ενεργοποιείτε το στυλό, η λυχνία ένδειξης λειτουργίας αναβοσβήνει για μερικά δευτερόλεπτα και σβήνει. Πράσινο: Κανονική λειτουργία Κόκκινο: Η στάθμη της μπαταρίας είναι χαμηλή Δεν ανάβει: Η μπαταρία είναι άδεια
3	Συγκρατητήρας ιμάντα καρπού
4	Πρόσβαση στο διαμέρισμα των μπαταριών. Στρέψτε για να ανοίξετε και να αντικαταστήσετε τις μπαταρίες.
5	Μύτη στυλό

Αντικατάσταση του διαδραστικού στυλό (μόνο για το S510)



ΣΗΜΕΙΩΣΗ: Αν η μύτη του στυλό πάθει βλάβη ή δεν λειτουργεί πια καλά, πρέπει να την αντικαταστήσετε.

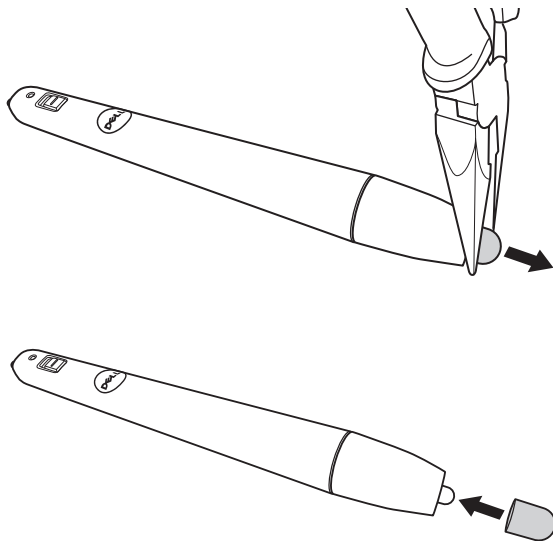

Αντικατάσταση των μπαταριών του διαδραστικού στυλό (μόνο για το S510)

 **ΣΗΜΕΙΩΣΗ:** Αν η στάθμη της μπαταρίας είναι χαμηλή, η λυχνία LED αρχίζει να αναβοσβήνει με κόκκινο χρώμα όταν ενεργοποιήσετε το στυλό. Πρέπει να αντικαταστήσετε τις μπαταρίες με δύο νέες μπαταρίες τύπου AAA.

1 Θα αποκτήσετε πρόσβαση στο διαμέρισμα μπαταριών στρέφοντας την κεφαλή του στυλό για να ανοίξει.

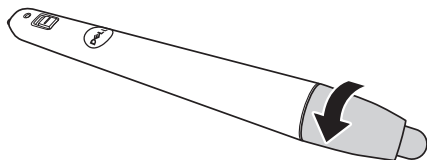

2 Ελέγξτε την ένδειξη πολικότητας (+/-) της μπαταρίας.

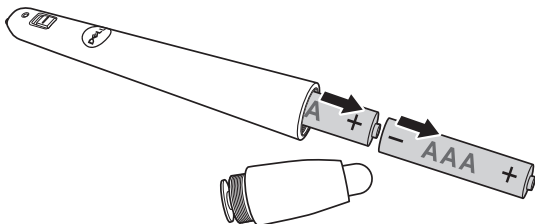

3 Εισάγετε τις μπαταρίες και ευθυγραμμίστε την πολικότητα σωστά σύμφωνα με την ένδειξη στην κεφαλή του στυλό.

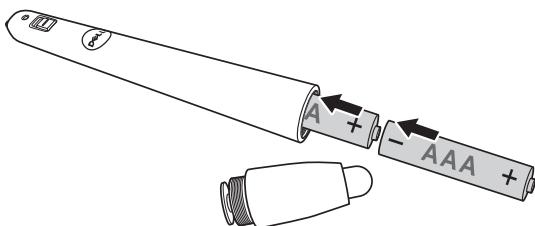

 **ΣΗΜΕΙΩΣΗ:** Αποφύγετε την ανάμειξη διαφορετικών τύπων των μπαταριών ή τη χρήση νέων και παλιών μπαταριών συγχρόνως.

4 Τοποθετήστε στη θέση της την κεφαλή του στυλό και στρέψτε μέχρι να κλείσει καλά το διαμέρισμα μπαταριών.

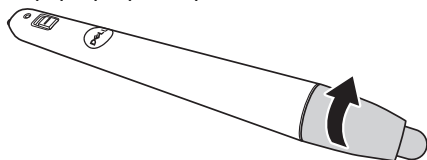

Χρήση του διαδραστικού στυλό σε Windows

- 1 Συνδέστε τα καλώδια τροφοδοσίας, VGA, mini USB στον προβολέα.

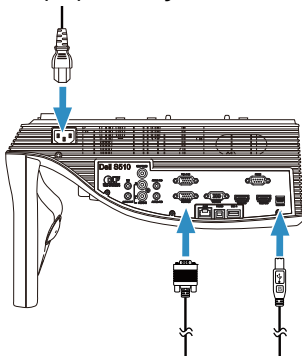

- 2 Ενεργοποιήστε τον προβολέα πατώντας το κουμπί λειτουργίας στο τηλεχειριστήριο.

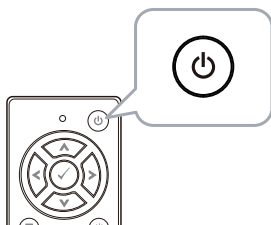

- 3 Συνδέστε τα καλώδια VGA και mini USB στον υπολογιστή σας.

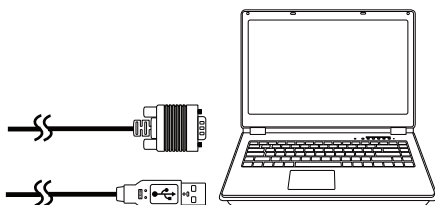

- 4 Το μήνυμα εγκατάστασης του PenDriver θα αναδυθεί αυτόματα αφού συνδέσετε το καλώδιο USB στον υπολογιστή σας. Ακολουθήστε τις οδηγίες επί της οθόνης για να ολοκληρωθεί η εγκατάσταση.

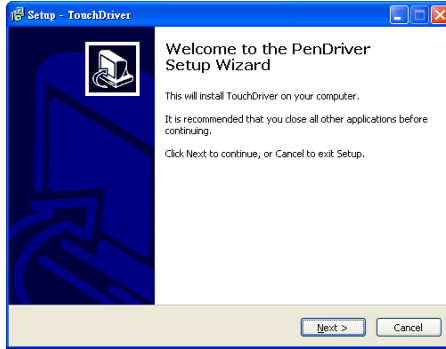

Το εικονίδιο του προγράμματος οδήγησης  θα εμφανιστεί στην περιοχή ειδοποιήσεων του υπολογιστή αν το πρόγραμμα οδήγησης έχει εγκατασταθεί με επιτυχία.

Αν το πρόγραμμα οδήγησης του στυλό δεν εγκατασταθεί αυτόματα, πηγαίνετε στο **Ο Υπολογιστής μου** και εκτελέστε το αρχείο "PenDriver.exe".



ΣΗΜΕΙΩΣΗ: Ενδέχεται να χρειαστεί πρόσβαση επιπέδου διαχειριστή για να εγκαταστήσετε το πρόγραμμα οδήγησης. Επικοινωνήστε με το διαχειριστή δικτύου για υποστήριξη.

Χρήση του διαδραστικού στυλό σε Mac

- 5 Επαναλάβετε τα βήματα 1 - 3 για να ενεργοποιήσετε τον προβολέα και συνδέσετε τα καλώδια VGA και USB.
- 6 Αναζητήστε το CD-ROM με το πρόγραμμα PenDriver στον υπολογιστή.
- 7 Κάντε διπλό κλικ στο αρχείο PenDriver.zip από το φάκελο Mac.
- 8 Εκτελέστε την εφαρμογή PenDriver.app στο φάκελο Λήψεις.
- 9 Ανατρέξτε στα βήματα 5 - 7 για να εκτελέσετε τη λειτουργία ελέγχου και ξεκινήστε τη χρήση του στυλό υπέρυθρων.

Βαθμονόμηση στυλό

- 10 Κάντε κλικ στο εικονίδιο του προγράμματος οδήγησης στυλό , επιλέξτε το **Calibrate pen (Βαθμονόμηση στυλό)** και στη συνέχεια επιλέξτε το **Auto (Αυτόματη)** στο υπο-μενού.

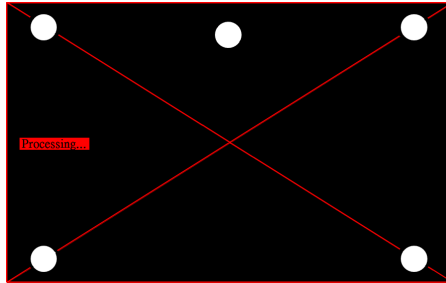

Αν εμφανιστεί το μήνυμα "**auto calibrate failed (η αυτόματη βαθμονόμηση απέτυχε)**", ακολουθήστε τα παρακάτω βήματα για επίλυση προβλημάτων και μεταβείτε ξανά στην αυτόματη βαθμονόμηση.

- Σβήστε τα φώτα ή μειώστε τον περιβάλλοντα φωτισμό στον λευκό πίνακα
- Μην περπατάτε μπροστά ή μη μετακινείτε τον προβολέα
- Ρυθμίστε την εστίαση για να βελτιώσετε την εμφάνιση της προβαλλόμενης εικόνας

Αν στην οθόνη εμφανιστεί το μήνυμα "**auto calibrate still failed (η αυτόματη βαθμονόμηση απέτυχε ξανά)**", αλλάξτε σε μη αυτόματη βαθμονόμηση.

Μη αυτόματη βαθμονόμηση:

Κάντε κλικ στο εικονίδιο του προγράμματος οδήγησης στυλό , επιλέξτε το **Calibrate pen (Βαθμονόμηση στυλό)** και στη συνέχεια επιλέξτε το **auto calibrate still failed (η αυτόματη βαθμονόμηση απέτυχε ξανά)** στο υπο-μενού.

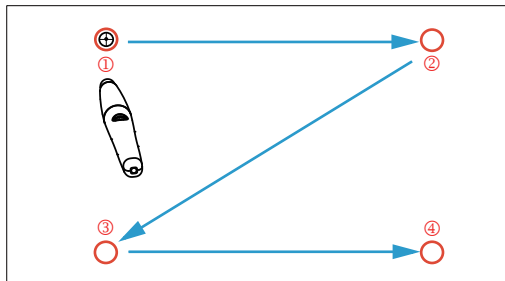

Αγγίξτε τα σημάδια προορισμού στην οθόνη. (Πατήστε το πλήκτρο "ESC" για έξοδο από τη διαδικασία βαθμονόμησης). Όταν ολοκληρώσετε το 4ο σημείο βαθμονόμησης, περιμένετε για 2 δευτερόλεπτα ενώ αποθηκεύονται τα δεδομένα βαθμονόμησης.

- 11 Ενεργοποιήστε τη λειτουργία του στυλό υπέρυθρων.
- 12 Σημαδέψτε με το στυλό υπέρυθρων την οθόνη και ξεκινήστε τη χρήση του στυλό υπέρυθρων.

Χρήση του Intel® WiDi

Απαιτήσεις συστήματος



ΣΗΜΕΙΩΣΗ: Ο υπολογιστής σας θα πρέπει να έχει τις ακόλουθες προϋποθέσεις συστήματος Ασύρματης Προβολής Intel®:

Συνιστώσες συστήματος	Προϋποθέσεις
Επεξεργαστής	Απαιτείται ένας από τους παρακάτω επεξεργαστές: 2ης γενιάς επεξεργαστής φορητού υπολογιστή Intel® Core™ i3/i5/i7 3ης γενιάς επεξεργαστής φορητού και επιτραπέζιου υπολογιστή Intel® Core™ i3/i5/i7 4ης γενιάς επεξεργαστής φορητού και επιτραπέζιου υπολογιστή Intel® Core™ i3/i5/i7 Επεξεργαστής Intel® Pentium® N3510 Επεξεργαστής Intel® Celeron® N2805 Επεξεργαστής Intel® Celeron® N2810 Επεξεργαστής Intel® Celeron® N2910 Επεξεργαστής Intel® Atom® Z3740 Επεξεργαστής Intel® Atom® Z3740D Επεξεργαστής Intel® Atom® Z3770 Επεξεργαστής Intel® Atom® Z3770D

Γραφικά	<p>Απαιτείται μια από τις ακόλουθες λύσεις γραφικών:</p> <p>Intel® Iris™ Pro Graphics 5200</p> <p>Intel® Iris™ Graphics 5100</p> <p>Intel® HD Graphics 5000</p> <p>Intel® HD Graphics 4600</p> <p>Intel® HD Graphics 4400</p> <p>Intel® HD Graphics 4200</p> <p>Intel® HD Graphics 4000</p> <p>Intel® HD Graphics 3000 (φορητός)</p> <p>Intel® HD Graphics 2500</p> <p>Intel® HD Graphics 2000 (φορητός)</p>
Ασύρματο	<p>Απαιτείται ένας από τους παρακάτω ασύρματους προσαρμογείς:</p> <p>Intel® Centrino® Wireless-N 1000, 1030, 2200 ή 2230</p> <p>Intel® Centrino® Wireless-N 2200 για Desktop</p> <p>Intel® Centrino® Advanced-N 6200, 6205, 6230 ή 6235</p> <p>Intel® Centrino® Advanced-N 6205 για Desktop</p> <p>Intel® Centrino® Wireless-N + WiMAX 6150</p> <p>Intel® Centrino® Advanced-N + WiMAX 6250</p> <p>Intel® Centrino® Ultimate-N 6300</p> <p>Intel® Dual Band Wireless-N 7260</p> <p>Intel® Dual Band Wireless-AC 7260</p> <p>Intel® Dual Band Wireless-AC 7260 για Desktop</p> <p>Intel® Dual Band Wireless-AC 3160</p> <p>Intel® Wireless-N 7260</p> <p>Broadcom BCM43228</p> <p>Broadcom BCM43241</p> <p>Broadcom BCM4352</p>

Λογισμικό	Τα Intel® My Wi-Fi Technology (Intel® MWT) και Intel® Wireless Display πρέπει να είναι προεγκατεστημένα και ενεργοποιημένα.
Λειτουργικό σύστημα	Απαιτείται ένα από τα παρακάτω λειτουργικά συστήματα: Microsoft Windows 7 Microsoft Windows 8 Microsoft Windows 8.1

Ενεργοποιήστε το Intel® WiDi στον προβολέα

- 1 Συνδέστε το καλώδιο ισχύος και πατήστε το πλήκτρο ισχύος.

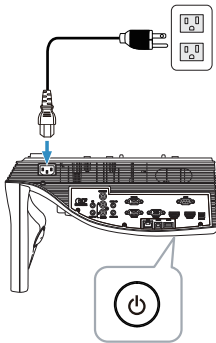

- 2 Πατήστε το κουμπί **Μενού** στο τηλεχειριστήριο.

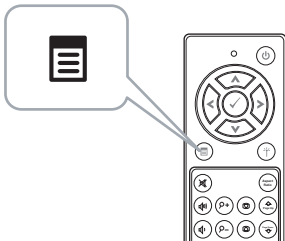

ΣΗΜΕΙΩΣΗ: Χρησιμοποιήστε τα πλήκτρα ◀, ▼, ◂ και ▷ για πλοήγηση και το ✓ για επιλογή.

- 3 Μπείτε στο μενού **Input Source (Πηγή εισόδου)**, επιλέξτε **Wireless/LAN (Ασύρματο/LAN)** και κατόπιν επιλέξτε **Intel® WiDi/Miracast** στο υπομενού.

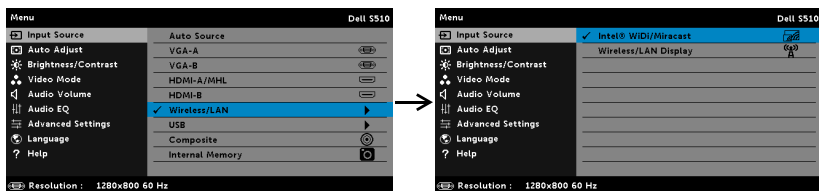

Εμφανίζεται η **Οθόνη Οδηγού Intel® WiDi** που παρουσιάζεται πιο κάτω:

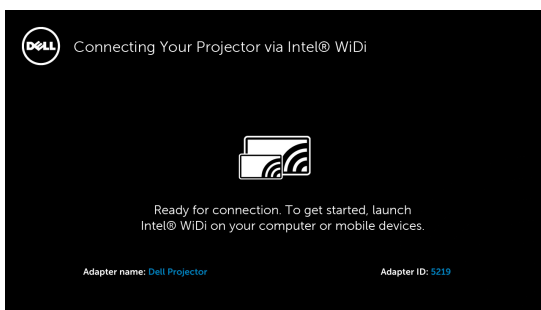

- 4 Σημειώστε το **ΟΝΟΜΑ ΠΡΟΣΑΡΜΟΓΕΑ** και τον **ΚΩΔΙΚΟ PIN**. Θα χρειαστείτε αυτές τις πληροφορίες για να συνδεθείτε αργότερα.

Χρήση του Intel® WiDi με Microsoft Windows 7 και Windows 8



ΣΗΜΕΙΩΣΗ: Λάβετε το πιο πρόσφατο λογισμικό Intel® WiDi για να εξασφαλίσετε τη βέλτιστη εμπειρία, από τη διεύθυνση <http://www.intel.com/go/wirelessdisplayupdate>.

- 1 Πληκτρολογήστε WiDi στη γραμμή αναζήτησης των Windows. Εάν ο υπολογιστής σας διαθέτει ενσωματωμένο Intel® WiDi, θα δείτε την εφαρμογή "Intel® WiDi" στα αποτελέσματα της αναζήτησής σας.

- 2 Συνδέστε τον υπολογιστή σας στον προβολέα Dell.

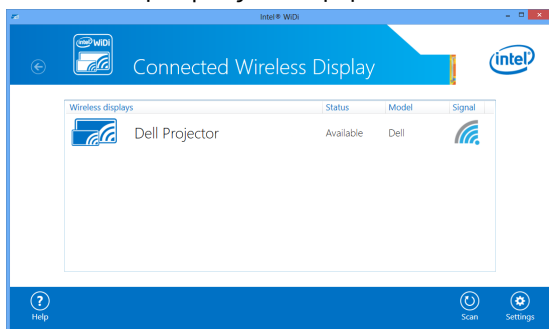

- 3 Πληκτρολογήστε τον Κωδικό ασφαλείας όπως αναφέρεται στο Βήμα 4 της ενότητας Ενεργοποίηση Intel® WiDi στον προβολέα, για επιβεβαίωση ζεύξης.

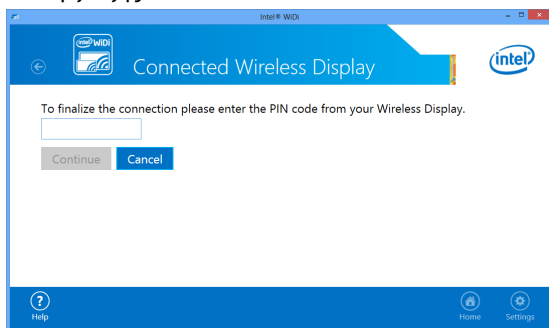

Χρήση του Intel® WiDi με Microsoft Windows 8.1



ΣΗΜΕΙΩΣΗ: Η πρόσβαση στις λειτουργίες Intel® WiDi είναι διαφορετική στα Windows 8.1 και το λογισμικό Intel® WiDi δεν απαιτείται.

- 1 Φέρτε στην επιφάνεια το σύμβολο **Devices (Συσκευές)**.

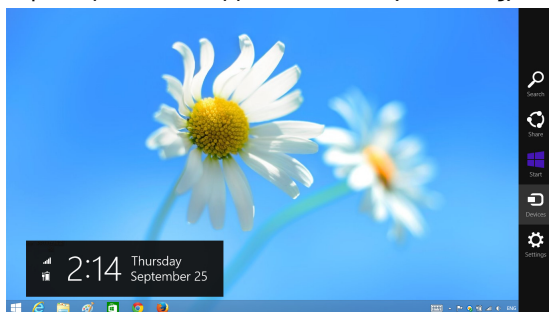

2 Επιλέξτε **"Project (Προβολή)"**.

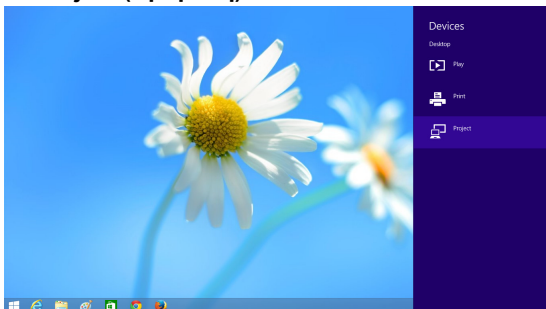

3 Επιλέξτε **"Add a wireless display (Προσθήκη ασύρματης οθόνης)"**.

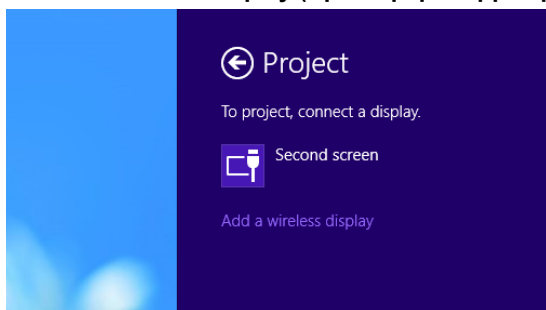

4 Επιλέξτε τον **Dell Projector (Προβολέα Dell)** που ανιχνεύτηκε.

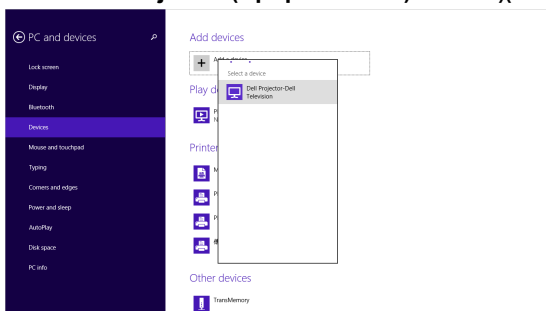

- 5 Πληκτρολογήστε το PIN όπως αναφέρεται στο Βήμα 4 της ενότητας Ενεργοποίηση Intel® WiDi στον Προβολέα για επιβεβαίωση ζεύξης.

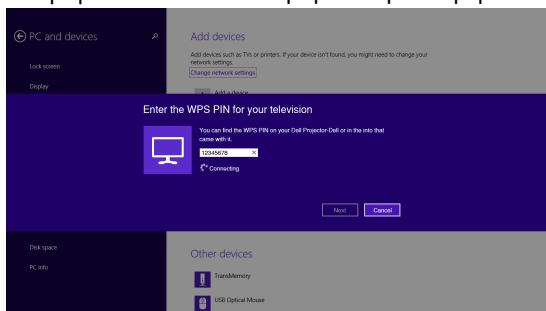

- 6 Η οθόνη θα προβληθεί.

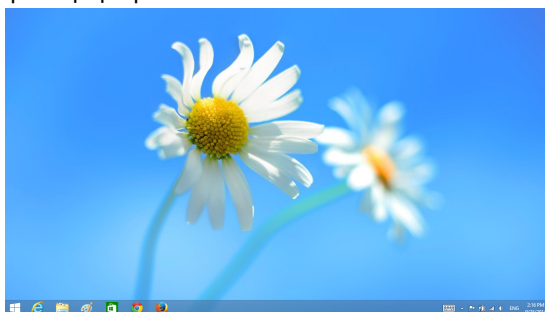

- 7 Για να ρυθμίσετε τις λειτουργίες προβολής ή για να αποσυνδεθείτε φέρτε στην επιφάνεια το Σύμβολο Devices (Συσκευές) και επιλέξτε "Project (Προβολή)". Εναλλακτικά χρησιμοποιήστε τη συντόμευση "Win + P" για απευθείας αναλλαγή.

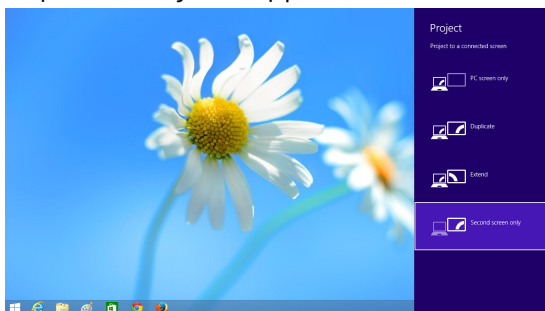

Μετονομασία προσαρμογέα Intel® WiDi

- 1 Επιλέξτε **"Settings (Ρυθμίσεις)"**.

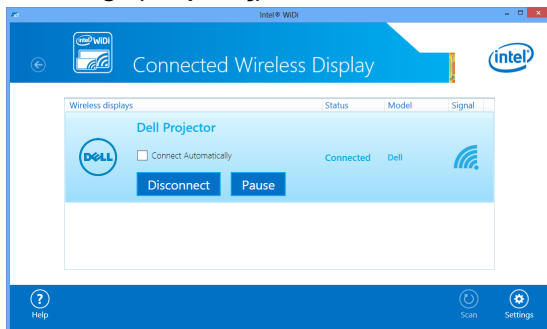

- 2 Επιλέξτε **"Current Display Settings (Τρέχουσες ρυθμίσεις οθόνης)"**.

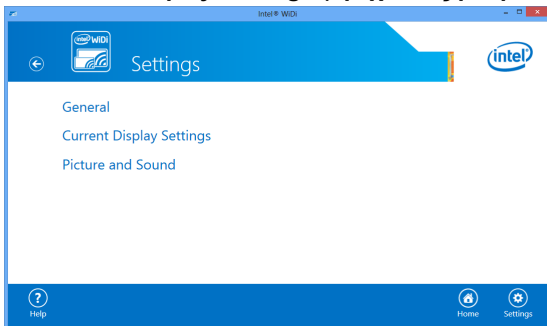

- 3 Μπορείτε να πληκτρολογήσετε ένα νέο περιγραφικό όνομα για τον προσαρμογέα.

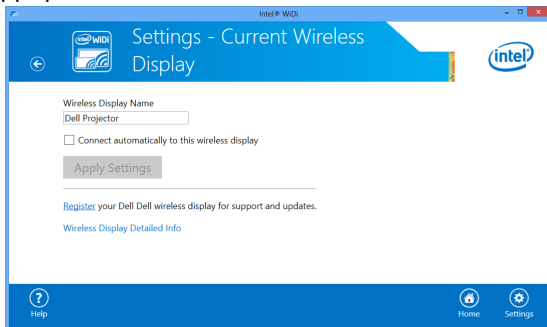

Υποστήριξη του Intel® WiDi

Για περισσότερο ενημερωμένες πληροφορίες, δείτε το διαδικτυακό τόπο Intel® WiDi στη διεύθυνση www.intel.com/go/widi.

Χρήση του Miracast

Ενεργοποίηση του Miracast στον προβολέα

- 1 Συνδέστε το καλώδιο ισχύος και πατήστε το πλήκτρο ισχύος.

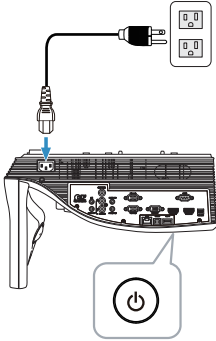

- 2 Πατήστε το κουμπί **Μενού** στο τηλεχειριστήριο.

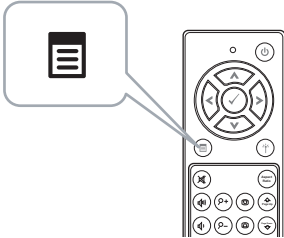

ΣΗΜΕΙΩΣΗ: Χρησιμοποιήστε τα πλήκτρα ◀, ▼, ◂ και ▶ για πλοήγηση και το ✓ για επιλογή.

- 3 Μπείτε στο μενού **Input Source (Πηγή εισόδου)**, επιλέξτε **Wireless/LAN (Ασύρματο/LAN)** και κατόπιν επιλέξτε **Intel® WIDI/Miracast** στο υπομενού.

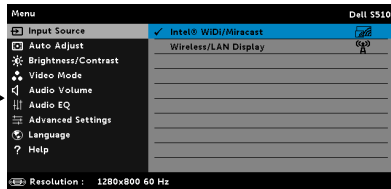
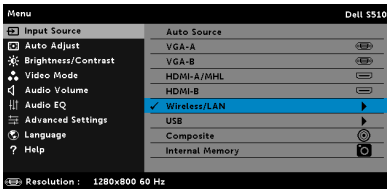

Εμφανίζεται ο **Οδηγός οθόνης** που παρουσιάζεται παρακάτω:

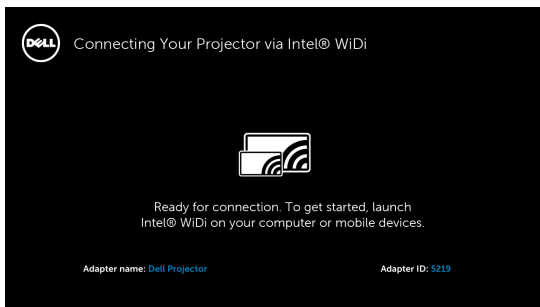

- 4 Σημειώστε το **ΟΝΟΜΑ ΠΡΟΣΑΡΜΟΓΕΑ** και τον **ΚΩΔΙΚΟ PIN**. Θα χρειαστείτε αυτές τις πληροφορίες για να συνδεθείτε αργότερα.

Χρήση του Miracast με Windows 8.1

- 5 Φέρτε στην επιφάνεια το σύμβολο **Devices (Συσκευές)**.

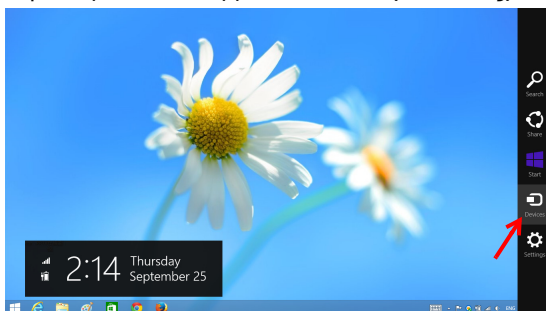

- 6 Επιλέξτε **"Project (Προβολή)"**.

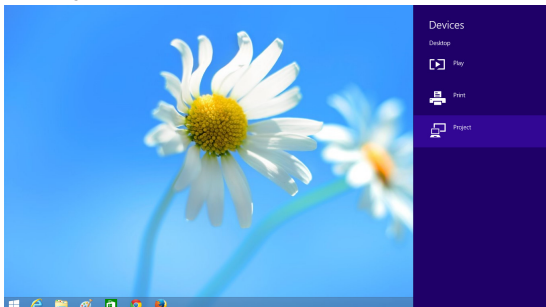

7 Επιλέξτε **"Add a wireless display (Προσθήκη ασύρματης οθόνης)"**.

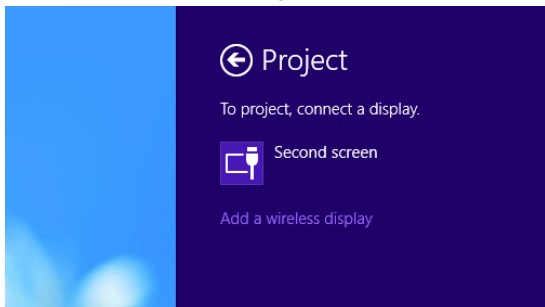

8 Επιλέξτε τον **Dell Projector (Προβολέα Dell)** που ανιχνεύτηκε.

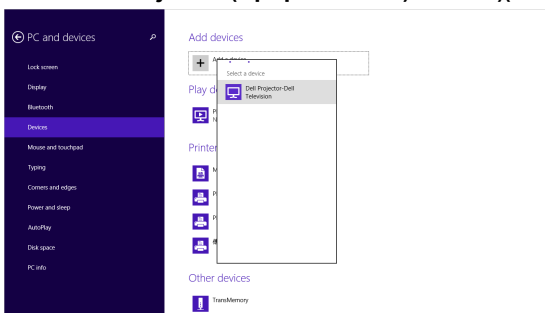

9 Πληκτρολογήστε το PIN όπως παρέχεται στο Βήμα 4 Ενεργοποίηση του Miracast στον προβολέα για επιβεβαίωση αντιστοίχισης.

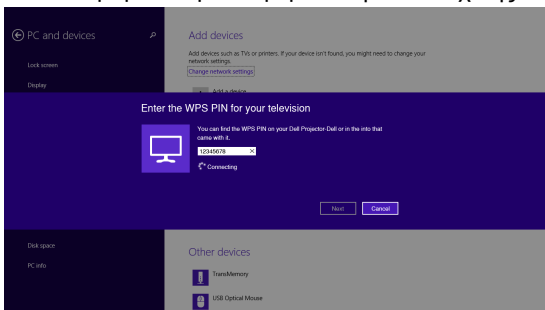

10 Η οθόνη θα προβληθεί.

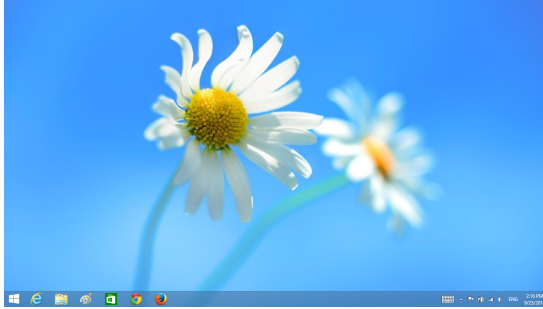

11 Για να ρυθμίσετε τις λειτουργίες προβολής ή για να αποσυνδεθείτε φέρετε στην επιφάνεια το Σύμβολο Devices (Συσκευές) και επιλέξτε "**Project (Προβολή)**". Εναλλακτικά χρησιμοποιήστε τη συντόμευση "**Win + P**" για απευθείας εναλλαγή.

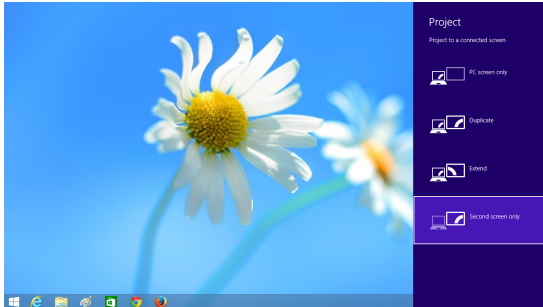

Χρήση του Miracast με Android 4.4 ή νεότερο

12 Πηγαίνετε στο μενού "**Settings (Ρυθμίσεις)**".

13 Πηγαίνετε στο μενού "**Display (Οθόνη)**".

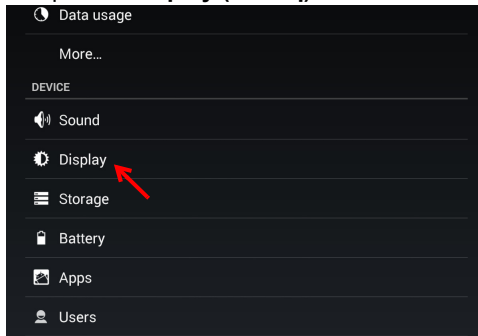

- 14 Ενεργοποιήστε την επιλογή "Cast Screen (Προβολή οθόνης)".

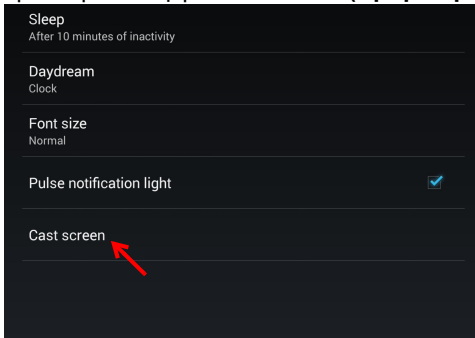

- 15 Επιλέξτε την ανιχνευόμενη ασύρματη συσκευή προβολής π.χ. Dell Projector-Dell.

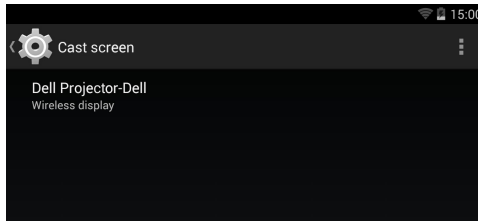

- 16 Η οθόνη θα προβληθεί.

- 17 Απευθείας πρόσβαση στην επιλογή "Cast Screen (Προβολή οθόνης)" από την επιλογή Γρήγορες ρυθμίσεις αν η επιλογή "Cast Screen (Προβολή οθόνης)" είναι ενεργοποιημένη.

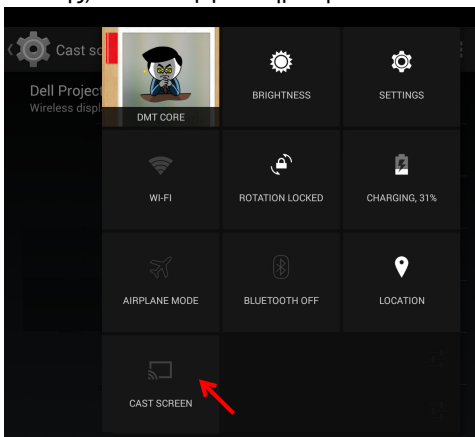

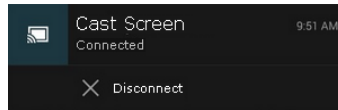

- 18 Σαρώστε προς τα κάτω στην επιλογή "**Disconnect (Αποσύνδεση)**" από την περιοχή ειδοποίησης.

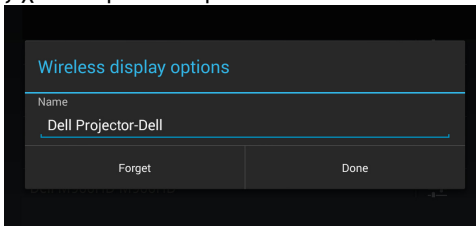

- 19 Πατήστε στο "Settings (Ρυθμίσεις)" στη διεπαφή χρήστη στην Προβολή οθόνης ή ξεχάστε τη συσκευή.



Υποστήριξη του Miracast

Για να χρησιμοποιήσετε το Miracast, χρειάζεστε μια συσκευή με Android 4.4 ή νεότερο. Αν η συσκευή σας χρησιμοποιεί έκδοση 4.4 ή παλαιότερη, το εικονίδιο Μενού εμφανίζεται ως εξής . Αν η συσκευή σας χρησιμοποιεί έκδοση 4.3 ή παλαιότερη, το εικονίδιο Ρυθμίσεις εμφανίζεται ως εξής .

Για περισσότερες πληροφορίες για το Miracast, επισκεφτείτε τον ιστότοπο στη διεύθυνση <https://support.google.com/nexus/answer/2865484?hl=en>

Χρήση της Ασύρματης προβολής/Προβολής μέσω LAN (DoWiFi/DoLAN)

Απαιτήσεις συστήματος



ΣΗΜΕΙΩΣΗ: Ο υπολογιστής σας πρέπει να πληροί τουλάχιστον τις ακόλουθες απαιτήσεις:

Λειτουργικό σύστημα:

- Windows
Microsoft Windows XP Home ή το Professional Service pack 2 (συνιστάται 32-bit) και Windows Vista 32-bit και Windows 7 Home ή Professional 32-bit ή 64-bit, Windows 8 32-bit ή 64-bit
- MAC
MacBook και νεώτερο, MacOS 10.5 και νεώτερο

Ελάχιστες απαιτήσεις υλικού:

- a Intel Dual Core 1,4 MHz ή μεγαλύτερο
- b Απαιτούνται 256 MB RAM, συνιστώνται 512 MB ή περισσότερα
- c Τουλάχιστον 10 MB διαθέσιμος χώρος στο σκληρό δίσκο
- d nVIDIA ή η κάρτα γραφικών ATI με 64 MB VRAM ή μεγαλύτερη
- e Προσαρμογέας Ethernet (10 / 100 bps) για σύνδεση Ethernet
- f Ένας προσαρμογέας WLAN που υποστηρίζεται για μία σύνδεση WLAN (οποιαδήποτε συσκευή Wi-Fi 802.11b ή 802.11g ή 802.11n συμβατή με NDIS)

Πρόγραμμα περιήγησης στο Web

Microsoft Internet Explorer 6.0 ή 7.0 (συνιστάται) ή 8.0, Firefox 2.0 και Safari 3.0 και νεώτερο



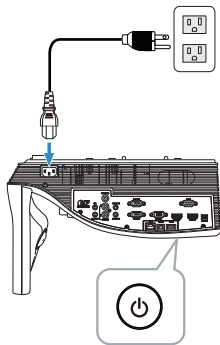

Ενεργοποιήστε τη λειτουργία Ασύρματο ή LAN στον Προβολέα

- 1 Συνδέστε το καλώδιο ισχύος και πατήστε το πλήκτρο ισχύος.

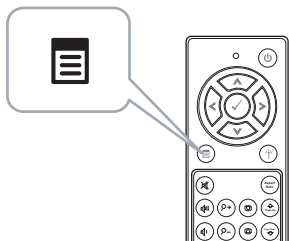

2 Πατήστε το κουμπί **Μενού** στο τηλεχειριστήριο.



ΣΗΜΕΙΩΣΗ: Χρησιμοποιήστε τα πλήκτρα , ,  και  για πλοήγηση και το  για επιλογή.

3 Μπείτε στο μενού **Input Source (Πηγή εισόδου)**, επιλέξτε **Wireless/LAN (Ασύρματο/LAN)** και κατόπιν επιλέξτε **Wireless/LAN Display (Ασύρματο/Οθόνη LAN)** στο υπομενού.

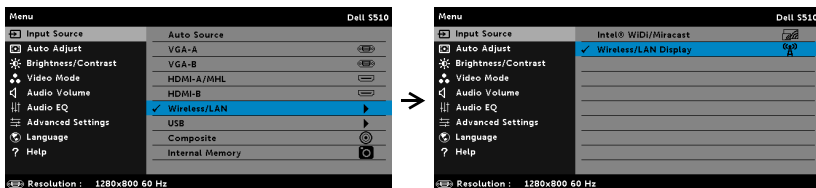

Εμφανίζεται η **Οθόνη Ασύρματου οδηγού** που παρουσιάζεται παρακάτω:

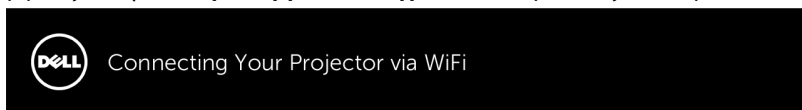

For First-time Connection



1. Connect your computer to the projector's wireless network (SSID):

Dell S520 abcd



2. Open web browser and enter the IP Address into your browser's address bar:

192.168.100.10



3. Click on 'Download' and run the installation program

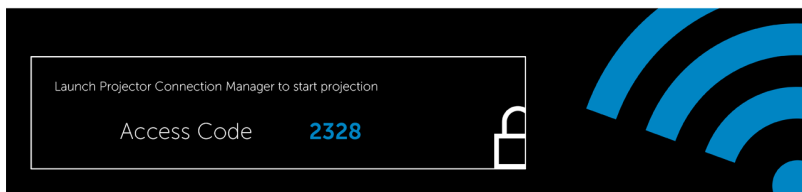

4 Σημειώστε το **Wireless Network (SSID) (Ασύρματο Δίκτυο (SSID))**, τη **IP Address (Διεύθυνση IP)** και τον **Access Code (Κωδικό πρόσβασης)**. Θα χρειαστείτε αυτές τις πληροφορίες για να συνδεθείτε αργότερα.

Χρήση της Ασύρματης προβολής/Προβολής μέσω LAN με Windows Εγκαταστήστε ασύρματα το Διαχειριστή Σύνδεσης Προβολέα Dell στον υπολογιστή σας

- 5 Συνδέστε τον υπολογιστή σας στο ασύρματο δίκτυο abcd του προβολέα Dell.

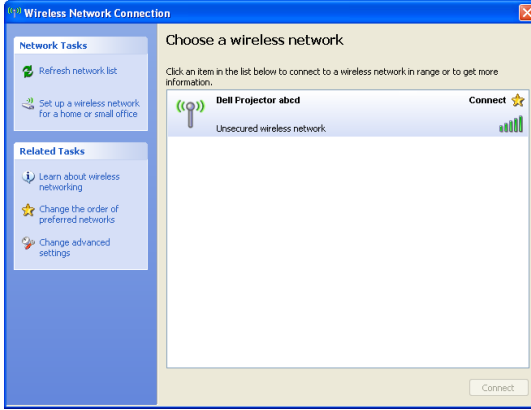

ΣΗΜΕΙΩΣΗ:

- Ο υπολογιστής σας πρέπει να διαθέτει λειτουργία ασύρματου δικτύου για αν εντοπίσει τη σύνδεση.
- Όταν συνδέεστε στο ασύρματο δίκτυο abcd του προβολέα Dell , θα χάσετε την ασύρματη συνδεσιμότητα με άλλα ασύρματα δίκτυα.



ΣΗΜΕΙΩΣΗ: Θυμηθείτε να απενεργοποιήσετε όλους τους διακομιστές μεσολάβησης. (Για Microsoft® Windows Vista: Κάντε κλικ στον **Πίνακα Ελέγχου** γ **Επιλογές Internet** γ **Συνδέσεις** γ **Ρυθμίσεις LAN**)

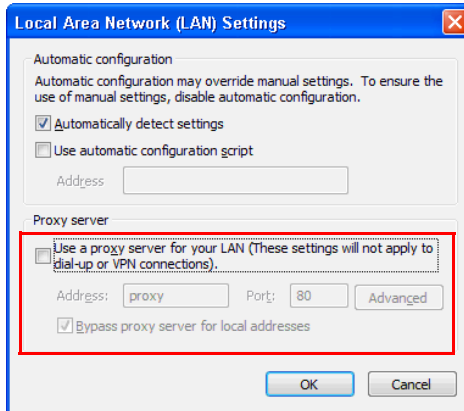

- 6 Ανοίξτε το πρόγραμμα περιήγησής σας στο internet. Θα κατευθυνθείτε αυτόματα στην ιστοσελίδα **Διαχείριση ιστού του S510** ή **S510n**.



ΣΗΜΕΙΩΣΗ: Εάν η ιστοσελίδα δεν φορτωθεί αυτόματα, εισάγετε τη διεύθυνση IP (η προεπιλεγμένη διεύθυνση IP είναι 192.168.100.10) που σημειώνεται από την οθόνη του προβολέα στη γραμμή διευθύνσεων του προγράμματος περιήγησης.



- 7 Ανοίγει η σελίδα Διαχείρισης ιστού S510 ή S510n. Για χρήση την πρώτη φορά, πατήστε **Download (Λήψη)**.

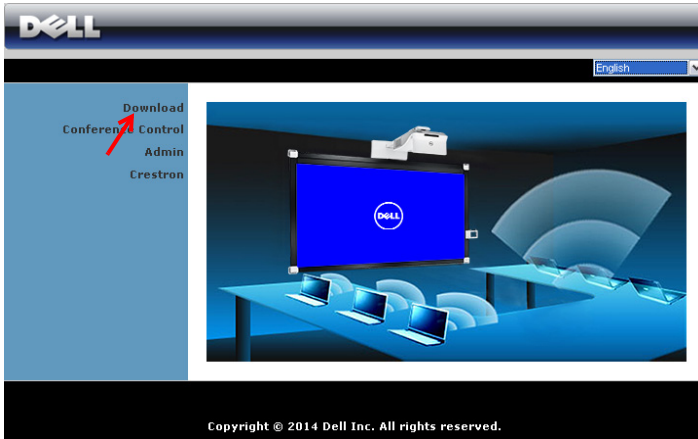

- 8 Επιλέξτε το κατάλληλο λειτουργικό σύστημα, κατόπιν κάντε κλικ στο κουμπί **Download (Λήψη)**.

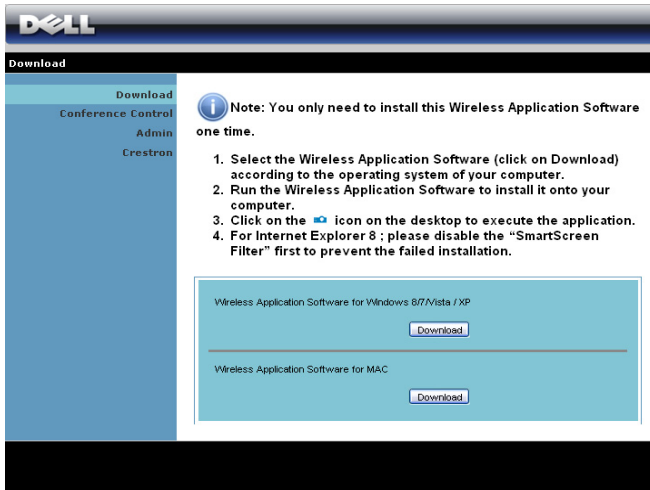

- 9 Πατήστε **Run (Εκτέλεση)** για να συνεχίσετε με τη μοναδική εγκατάσταση του λογισμικού.



ΣΗΜΕΙΩΣΗ: Μπορείτε να επιλέξετε να αποθηκεύσετε το αρχείο και να εγκαταστήσετε αργότερα. Για να συμβεί αυτό, πατήστε **Save (Αποθήκευση)**.

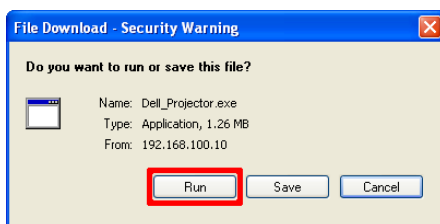

ΣΗΜΕΙΩΣΗ: Η λειτουργία ηχητικής προβολής απαιτεί εγκατάσταση πρόσθετου προγράμματος οδήγησης μόνο για τα Windows XP. Αν στον υπολογιστή σας δεν είναι εγκατεστημένο το πρόγραμμα οδήγησης, στην οθόνη θα εμφανιστεί ένα αναδυόμενο μήνυμα που θα σας ζητά να εγκαταστήσετε το πρόγραμμα οδήγησης. Μπορείτε να κάνετε λήψη του "**Audio Projection Driver**" από τον ιστότοπο υποστήριξης της Dell στο dell.com/support.



ΣΗΜΕΙΩΣΗ: Εάν δεν μπορείτε να εγκαταστήσετε την εφαρμογή λόγω ακατάλληλων δικαιωμάτων στον υπολογιστή, επικοινωνήστε με τον διαχειριστή δικτύου σας.

- 10 Θα ξεκινήσει το λογισμικό εγκατάστασης. Ακολουθήστε τις οδηγίες επί της οθόνης για να ολοκληρωθεί η εγκατάσταση.



Εκκινήστε το Διαχειριστή Σύνδεσης Προβολέα Dell

Μόλις ολοκληρωθεί η εγκατάσταση, το πρόγραμμα θα εκκινήσει αυτόματα και θα πραγματοποιήσει αναζήτηση. Στην περίπτωση που το πρόγραμμα δεν ξεκινήσει αυτόματα, μπορείτε να κάνετε διπλό κλικ στο εικονίδιο  στην επιφάνεια εργασίας για να εκκινήσετε την εφαρμογή.



Σύνδεση

Συνδεθείτε με τον κωδικό πρόσβασης που παρέχεται στο βήμα 4 της ενότητας Χρήση της Ασύρματης προβολής/Προβολής μέσω LAN (DoWiFi/DoLAN) και κάντε κλικ στο OK.

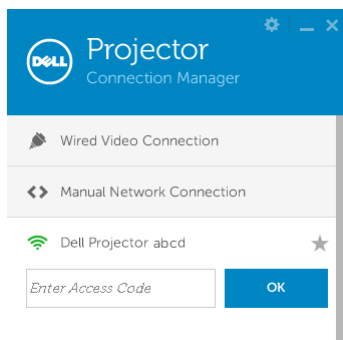

Εγκαταστήστε ασύρματα το Διαχειριστή Σύνδεσης Προβολέα Dell στον υπολογιστή σας μέσω LAN

- 11 Θα ξεκινήσει το λογισμικό εγκατάστασης. Ακολουθήστε τις οδηγίες επί της οθόνης για να ολοκληρωθεί η εγκατάσταση.

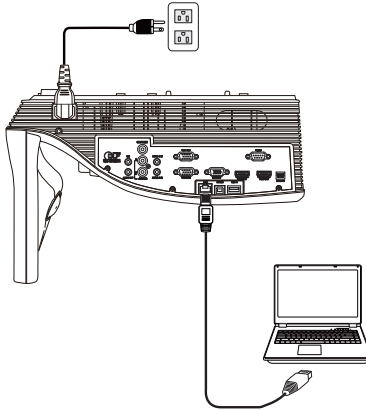

- 12 Επαναλάβετε τα βήματα 6 - 10 για να εγκαταστήσετε το Διαχειριστή Σύνδεσης Προβολέα Dell.

Εκκινήστε και συνδεθείτε στο Διαχειριστή Σύνδεσης Προβολέα Dell

Μόλις ολοκληρωθεί η εγκατάσταση, το πρόγραμμα θα εκκινήσει αυτόματα και θα πραγματοποιήσει αναζήτηση. Στην περίπτωση που το πρόγραμμα δεν ξεκινήσει αυτόματα, μπορείτε να κάνετε διπλό κλικ στο εικονίδιο  στην επιφάνεια εργασίας για να κάνετε εκκίνηση της εφαρμογής.

- Κάντε κλικ στο "**Manual Network Connection (Μη αυτόματη σύνδεση δικτύου)**" (Εικ.1).
- Εισαγάγετε **IP Address (Διεύθυνση IP)** (Εικ.2, προεπιλεγμένη διεύθυνση IP: 192.168.100.10).
- Εισαγάγετε **Access Code (Κωδικό πρόσβασης)** (Εικ.3).

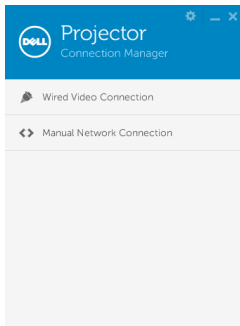

(Εικ. 1)

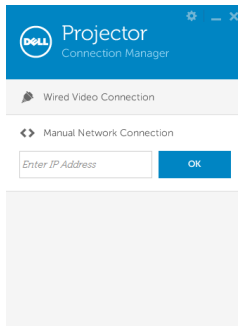

(Εικ.2)

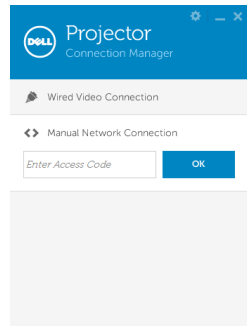







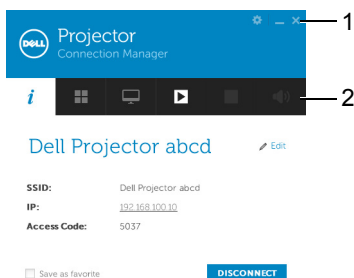



(Εικ.3)

Κατανόηση των πλήκτρων

Μετά από μία επιτυχημένη σύνδεση, εμφανίζεται η παρακάτω οθόνη:



Στοιχείο	Περιγραφή
1 Γραμμή κατάστασης	
 Ρυθμίσεις	Πατήστε για να ενεργοποιήσετε τις ρυθμίσεις της εφαρμογής.
 Πλήκτρο ελαχιστοποίησης	Κάντε κλικ για να ελαχιστοποιηθεί η εφαρμογή.
 Πλήκτρο κλεισίματος	Κάντε κλικ για να βγείτε από την εφαρμογή.
2 Γραμμή εργαλείων για κουμπιά	
 Πληροφορίες	Πατήστε για προβολή των πληροφοριών SSID, IP και του Κωδικό πρόσβασης.
 Λειτουργία μερισμού	Πατήστε για να ενεργοποιήσετε τη λειτουργία μερισμού.
 Λειτουργία Προβολής	Πατήστε για αλλαγή της λειτουργίας προβολής.
 Έναρξη	Κάντε κλικ για έναρξη της προβολής.
 Παύση	Κάντε κλικ για να γίνει παύση της προβολής.
 ΔΙΑΚ.	Κάντε κλικ για να διακόψετε την προβολή.
 Ήχος	Κάντε κλικ για Ενεργ./Απενεργ. της ηχητικής προβολής.

Χρήση των Ρυθμίσεων

Πατήστε  για προβολή του μενού ρυθμίσεων.

Resolution (Ανάλυση)—Σας επιτρέπει να ρυθμίσετε την ανάλυση.

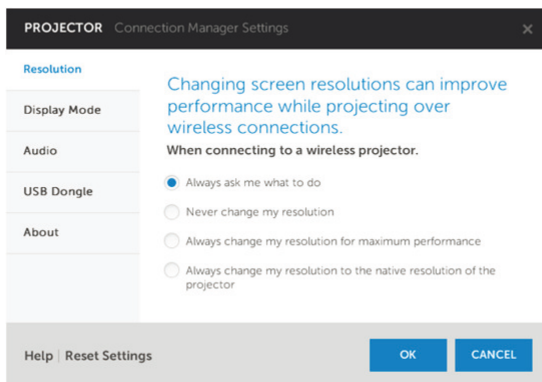

Display Mode (Λειτουργία Προβολής)—Σας επιτρέπει να ρυθμίσετε τη λειτουργία προβολής του προβολέα.

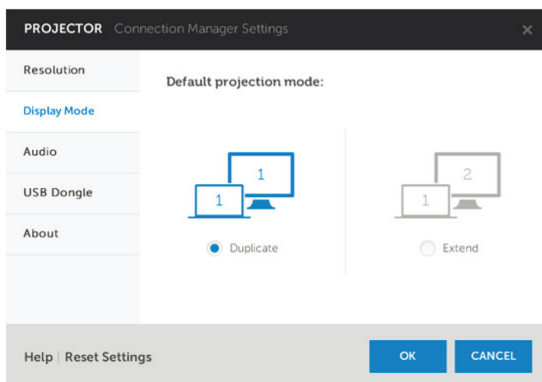

Audio (Ήχος)—Σας επιτρέπει να αλλάξετε τις ρυθμίσεις ήχου.

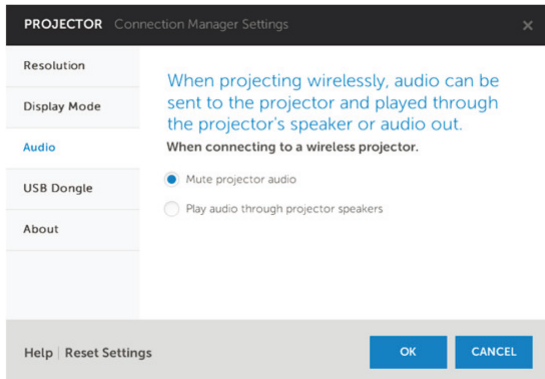

USB Dongle—Σας επιτρέπει να δημιουργήσετε USB dongle. Βλ. "Δημιουργία USB Token για προβολή τύπου Plug & Show" στη σελίδα 88.

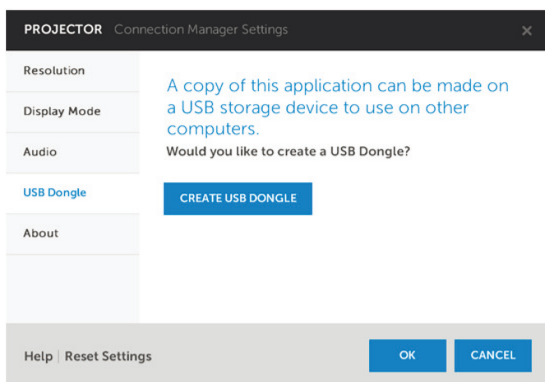

About (Σχετικά με)—Προβάλλει την έκδοση της εφαρμογής.

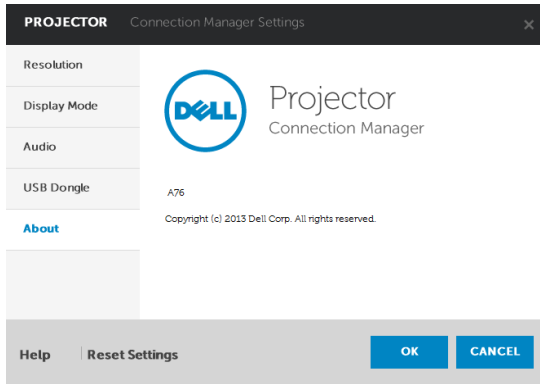

Δημιουργία USB Token για προβολή τύπου Plug & Show

Το Αδειοδοτικό εφαρμογής σας επιτρέπει να πραγματοποιήσετε τη λειτουργία Plug and Show χρησιμοποιώντας ένα αδειοδοτικό USB.

- 1 Από το λογισμικό της εφαρμογής, πατήστε  > **USB Dongle**.
- 2 Εμφανίζεται η ακόλουθη οθόνη. Πατήστε **Next (Επόμενο)**.



- 3 Συνδέστε μία μονάδα flash σε οποιαδήποτε από τις θύρες USB του υπολογιστή σας. Επιλέξτε τη μονάδα από τη λίστα, κατόπιν πατήστε **Next (Επόμενο)**.

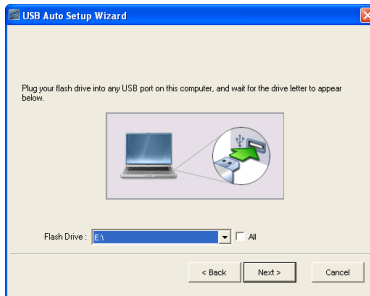

- 4 Επιλέξτε **Finish (Τέλος)** για να κλείσετε τον οδηγό.



Χρήση της Ασύρματης προβολής/Προβολής μέσω LAN με Mac Εκκινήστε το Λογισμικό "Dell Wireless Application Software" στον υπολογιστή σας μέσω ασύρματου δικτύου

- 5 Συνδέστε τον υπολογιστή σας στο ασύρματο δίκτυο abcd του προβολέα Dell.
- 6 Ανοίξτε το πρόγραμμα περιήγησης στο διαδίκτυο Safari. Θα κατευθυνθείτε αυτόματα στην ιστοσελίδα **Διαχείριση ιστού του S510**.
-  **ΣΗΜΕΙΩΣΗ:** Jika halaman web tidak terbuka secara otomatis, masukkan alamat IP (alamat IP default adalah 192.168.100.10) yang Anda catat dari layar proyektor di baris alamat browser.
- 7 Ανοίγει η σελίδα Διαχείρισης ιστού S510. Για χρήση την πρώτη φορά, πατήστε **Download (Λήψη)**.
- 8 Επιλέξτε το κατάλληλο λειτουργικό σύστημα, κατόπιν κάντε κλικ στο κουμπί **Download (Λήψη)**.
- 9 Εκτελέστε το αρχείο **Dell_S510.dmg** από το φάκελο λήψης.
- 10 Εκτελέστε την εφαρμογή **Dell S510 Wireless Application** από το φάκελο Dell S510.

Σύνδεση

Συνδεθείτε με τον κωδικό πρόσβασης που παρέχεται στο βήμα 4 της ενότητας Χρήση της Ασύρματης προβολής/Προβολής μέσω LAN (DoWiFi/DoLAN) και κάντε κλικ στο Σύνδεση.

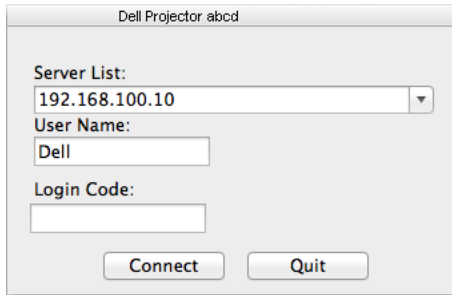

The screenshot shows a dialog box titled "Dell Projector abcde". It contains three input fields: "Server List:" with a dropdown menu showing "192.168.100.10", "User Name:" with a text box containing "Dell", and "Login Code:" with an empty text box. At the bottom, there are two buttons: "Connect" and "Quit".

Εκκινήστε το Λογισμικό "Λογισμικό Ασύρματης Εφαρμογής Dell" στον υπολογιστή σας μέσω δικτύου LAN

- 11 Συνδέστε το καλώδιο LAN στον προβολέα και στον υπολογιστή.
- 12 Επαναλάβετε τα βήματα 6 - 10 για να εκκινήσετε την εφαρμογή Dell Wireless Application.

Σύνδεση

Συνδεθείτε με τον κωδικό πρόσβασης που παρέχεται στο βήμα 4 της ενότητας Χρήση της Ασύρματης προβολής/Προβολής μέσω LAN (DoWiFi/DoLAN) και κάντε κλικ στο Σύνδεση.

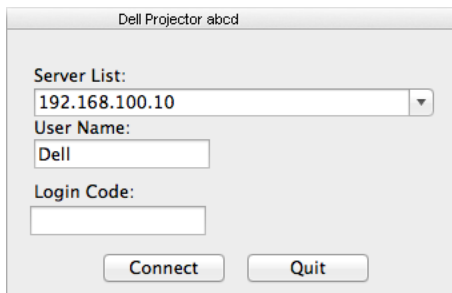













This is an identical screenshot to the one above, showing the "Dell Projector abcde" dialog box with the "Server List" set to "192.168.100.10", "User Name" as "Dell", and an empty "Login Code" field.





Κατανόηση των πλήκτρων

Μετά από μία επιτυχημένη σύνδεση, εμφανίζεται η παρακάτω οθόνη:



	Στοιχείο	Περιγραφή
1	Γραμμή κατάστασης	Εμφανίζονται οι πληροφορίες IP και ΚΩΔΙΚΟΣ ΣΥΝΔΕΣΗΣ.
	 Μενού	Πατήστε για να ενεργοποιήσετε ένα μενού της εφαρμογής.
	 Πλήκτρο ελαχιστοποίησης	Κάντε κλικ για να ελαχιστοποιηθεί η εφαρμογή.
	 Πλήκτρο κλεισίματος	Κάντε κλικ για να βγείτε από την εφαρμογή.
2	Γραμμή εργαλείων για κουμπιά	
	 Πλήρης οθόνη	Πατήστε για να προβάλλετε την εικόνα σε πλήρη οθόνη.
	 Διαχωρισμός 1	Πατήστε για να προβάλλετε την εικόνα στην επάνω αριστερή γωνία της οθόνης.
	 Διαχωρισμός 2	Πατήστε για να προβάλλετε την εικόνα στην επάνω δεξιά γωνία της οθόνης.
	 Διαχωρισμός 3	Πατήστε για να προβάλλετε την εικόνα στην κάτω αριστερή γωνία της οθόνης.
	 Διαχωρισμός 4	Πατήστε για να προβάλλετε την εικόνα στην κάτω δεξιά γωνία της οθόνης.
	 ΔΙΑΚ.	Κάντε κλικ για να διακόψετε την προβολή.
	 Παύση	Κάντε κλικ για να γίνει παύση της προβολής.
 Ηχητική προβολή	Κάντε κλικ για να γίνει παύση της ηχητικής προβολής.	
3	Κατάσταση Σύνδεσης	
	 Εικονίδιο σύνδεσης	Αναβοσβήνει όταν η προβολή είναι σε εξέλιξη.

Προβολή της παρουσίασης

- Για να προβάλλετε την παρουσίαση, κάντε κλικ σε οποιοδήποτε από τα πλήκτρα προβολής .
- Για παύση της παρουσίασης, πατήστε . Το εικονίδιο γίνεται πράσινο.
- Για συνέχιση της παρουσίασης, πατήστε ξανά .
- Για προβολή ήχου της παρουσίασης, πατήστε .
- Για διακοπή της παρουσίασης, πατήστε .



ΣΗΜΕΙΩΣΗ: Σε περιβάλλον WLAN χρησιμοποιώντας μία σύνδεση 802.11g και χωρίς επέκταση της οθόνης.

Χρήση του μενού

Κάντε κλικ στο  για να εμφανιστεί το μενού.

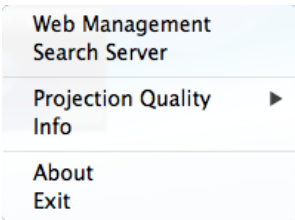

Web Management (Διαχείριση ιστού)—Κάντε για να ανοίξει η σελίδα Διαχείριση ιστού. Δείτε "Χρήση του διαδραστικού στυλό (μόνο για το S510)" στη σελίδα 53.

Search Server (Διακομιστής αναζήτησης)—Πατήστε για να γίνει η αναζήτηση και η σύνδεση με τον ασύρματο προβολέα.

Projection Quality (Ποιότητα προβολής)—Σας επιτρέπει να ρυθμίσετε την ποιότητα του προβολέα ως **Blur but Faster (Θολό αλλά ταχύτερο)** ή **Clear but Slower (Καθαρό αλλά βραδύτερο)**.

Info (Πληροφορίες)—Πατήστε για προβολή των πληροφοριών του συστήματος.

About (Σχετικά με)—Πατήστε για προβολή της έκδοσης της εφαρμογής.

Exit (Έξοδος)—Κάντε κλικ για να κλείσει η εφαρμογή.

Χρήση της Προβολής μέσω USB (DoUSB)

Προβολή μέσω USB με Windows

- 1 Συνδέστε το καλώδιο ισχύος και πατήστε το πλήκτρο ισχύος.

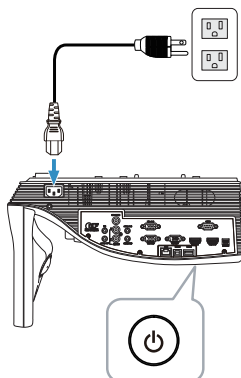

- 2 Συνδέστε το καλώδιο USB (τύπος A σε B) στον προβολέα και στον υπολογιστή.
- 3 Όταν συνδέετε τον προβολέα και τον υπολογιστή μέσω καλωδίου USB, θα αναδυθεί ένα μήνυμα ότι Συνδέθηκε USB και θα σας δώσει τη δυνατότητα να επιλέξετε **DoUSB** ή **Storage Mode (Λειτουργία Αποθήκευσης)**. Επιλέξτε "**DoUSB**" για να επιλέξετε πηγή προβολής μέσω USB.

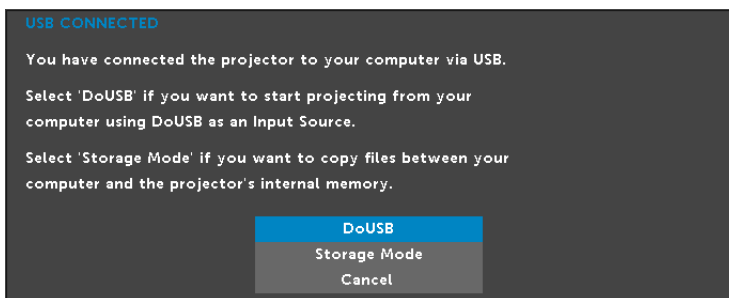

ΣΗΜΕΙΩΣΗ: Σε περίπτωση που δεν μπορεί να προβληθεί το DoUSB, δείτε την "Αντιμετώπιση προβλημάτων του προβολέα σας" στη σελίδα 132.

Προβολή μέσω USB με Mac

- 1 Συνδέστε το καλώδιο ισχύος και πατήστε το πλήκτρο ισχύος.

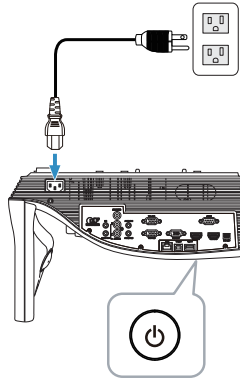

- 2 Συνδέστε το καλώδιο USB (τύπος A σε B) στον προβολέα και στον υπολογιστή.
- 3 Όταν συνδέετε τον προβολέα και τον υπολογιστή μέσω καλωδίου USB, θα αναδυθεί ένα μήνυμα ότι Συνδέθηκε USB και θα σας δώσει τη δυνατότητα να επιλέξετε **DoUSB** ή **Storage Mode (Λειτουργία Αποθήκευσης)**. Επιλέξτε "**DoUSB**" για να επιλέξετε πηγή προβολής μέσω USB.

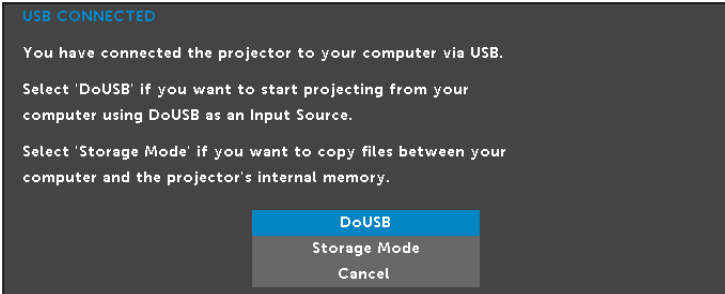

ΣΗΜΕΙΩΣΗ: Για τη λειτουργία DoUSB χρειάζεται εγκατάσταση προγράμματος οδήγησης σε λειτουργικό σύστημα Mac. Αν στον Mac υπολογιστή σας δεν είναι εγκατεστημένο το πρόγραμμα οδήγησης, στην οθόνη θα εμφανιστεί ένα αναδυόμενο μήνυμα που θα σας ζητά να εγκαταστήσετε το απαιτούμενο πρόγραμμα οδήγησης. Δείτε "Εγκατάσταση του προγράμματος οδήγησης DoUSB" στη σελίδα 95.

Εγκατάσταση του προγράμματος οδήγησης DoUSB

- 1 Κάντε κλικ στο εικονίδιο **"USB_DISPLAY"** στην επιφάνεια εργασίας.
- 2 Εκτελέστε το αρχείο **"MAC_USB_Display.pkg"** από το φάκελο USB_DISPLAY.

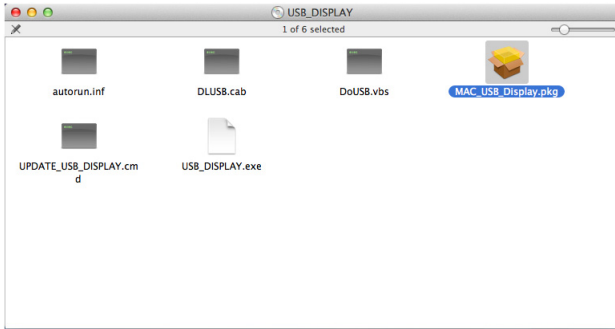

- 3 Θα ξεκινήσει το λογισμικό εγκατάστασης. Ακολουθήστε τις οδηγίες επί της οθόνης για να ολοκληρωθεί η εγκατάσταση.

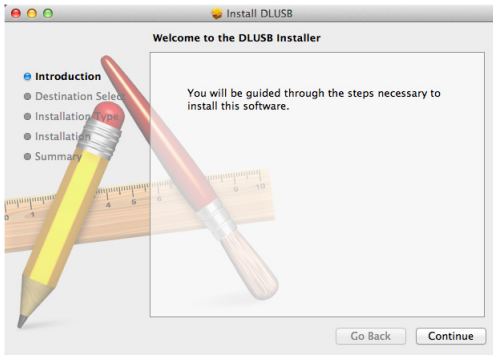

- 4 Όταν ολοκληρωθεί η εγκατάσταση, κάντε επανεκκίνηση του υπολογιστή.

Χρήση της Παρουσίασης χωρίς χρήση Η/Υ

Υποστήριξη τύπων αρχείων πολυμέσων

Φωτογραφίες

Τύπος εικόνας (Εξωτ. Όνομα)	Δευτερεύων τύπος	Τύπος κωδικοποίησης	Μέγ. εικονοστοιχεία
GIF			8000 x 8000
PNG			8000 x 8000
BMP			8000 x 8000
JPEG/JPG	Γραμμή βάσης	YUV420 YUV422 YUV440 YUV444	8000 x 8000
	Προοδευτική	YUV420 YUV422 YUV440 YUV444	8000 x 8000

Βίντεο

Μορφή αρχείου	Μέγ. ανάλυση	Μέγ. ρυθμός Bit (bps)	Μέγ. προβολή	Μορφοποίη ση ήχου
Κίνηση JPEG	1920 x 1080, 30fps	20 Mbps	1080p, 60 Hz	LPCM MPEG-1
AVI	1920 x 1080, 30fps	20 Mbps	1080p, 60 Hz	Layer 3
MPEG-4	1920 x 1080, 30fps	20 Mbps	1080p, 60 Hz	
MOV	1920 x 1080, 30fps	20 Mbps	1080p, 60 Hz	
ASF	1920 x 1080, 30fps	20 Mbps	1080p, 60 Hz	
MKV	1920 x 1080, 30fps	20 Mbps	1080p, 60 Hz	
WMV	1920 x 1080, 30fps	20 Mbps	1080p, 60 Hz	WMA

Μουσική

Τύπος μουσικής (Εξωτ. Όνομα)	Μέγ. Ρυθμός δείγματος (KHz)	Μέγ. Ρυθμός Bit (Kbps)
LPCM	48 KHz	320 Kbps
MPEG-1 Layer 3	48 KHz	320 Kbps
WMA	48 KHz	320 Kbps
WAV	48 KHz	320 Kbps
OGG	48 KHz	320 Kbps





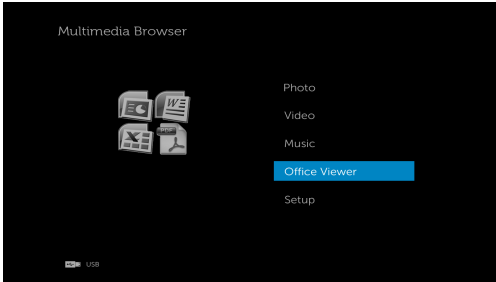

Υποστήριξη τύπου αρχείων Office Viewer

Η ιδιότητα Office Viewer σας επιτρέπει να χρησιμοποιείτε αρχεία MS Excel, MS Word, MS PowerPoint και PDF.



Εισαγωγή στα πλήκτρα

Χρησιμοποιήστε τα πλήκτρα επάνω, κάτω, αριστερά και δεξιά για πλοήγηση και το πλήκτρο  στο τηλεχειριστήριο για επιλογή.

Πλήκτρο	Πάνω	Κάτω	Αριστερά	Δεξιά	Εισαγωγή	Μενού
						
	Χωρίς λειτουργία	Χωρίς λειτουργία	Προηγούμενη σελίδα	Επόμενη σελίδα	Χωρίς λειτουργία	Επιστροφή στο προηγούμενο μενού

Ρύθμιση για παρουσίαση με χρήση εξωτερικής μνήμης αποθήκευσης USB

ΣΗΜΕΙΩΣΗ: Ένας δίσκος USB flash πρέπει να συνδεθεί στον προβολέα εάν θέλετε να χρησιμοποιήσετε τη λειτουργία USB πολυμέσων.

Ακολουθήστε αυτά τα βήματα για την αναπαραγωγή αρχείων Φωτογραφίας, Βίντεο ή Μουσικής στον προβολέα σας:

- 1 Συνδέστε το καλώδιο τροφοδοσίας και ενεργοποιήστε τον προβολέα πατώντας το πλήκτρο τροφοδοσίας.

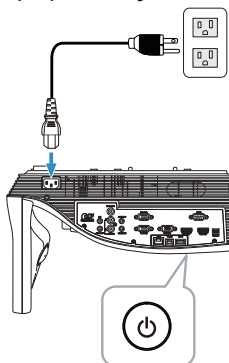

- 2 Σύνδεση έναν **Δίσκο USB Flash** στον προβολέα σας.

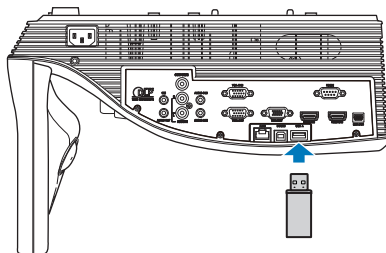

- 3 Πατήστε το κουμπί **Μενού** στο τηλεχειριστήριο.

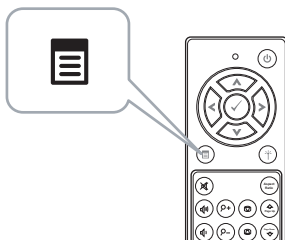

- 4 Μπειίτε στο μενού **Input Source (Πηγή εισόδου)**, επιλέξτε **USB** και κατόπιν επιλέξτε **USB Viewer (Πρόγραμμα προβολής USB)** στο υπομενού.

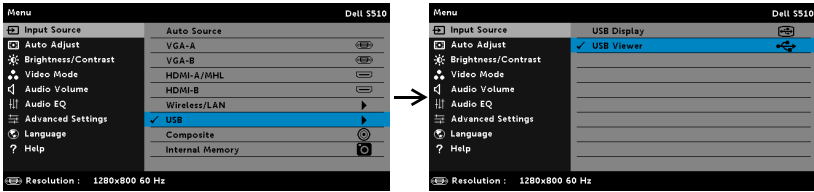

Εμφανίζεται η **Οθόνη USB** που παρουσιάζεται παρακάτω:

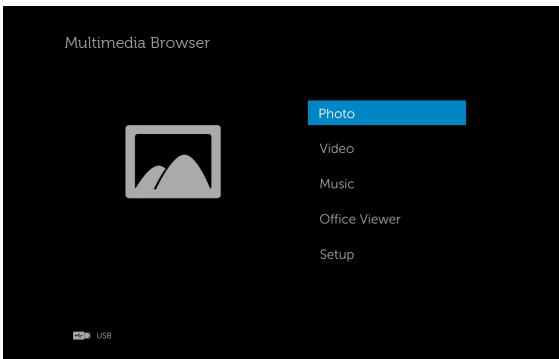

- 5 Επιλέξτε τα αρχεία πολυμέσων: **Photo (Φωτογραφία)**, **Video (Βίντεο)**, **Music (Μουσική)** ή **Office Viewer** και κατόπιν πατήστε το  για να ξεκινήσει η αναπαραγωγή. Ή επιλέξτε **Setup (Εγκατάσταση)** για να αλλάξετε ρυθμίσεις πολυμέσων. Βλέπε "Ρύθμιση Πολυμέσων" στην ενότητα σελίδα 103.

Ρύθμιση για παρουσίαση με χρήση εσωτερικής μνήμης αποθήκευσης

Ακολουθήστε αυτά τα βήματα για την αναπαραγωγή αρχείων Φωτογραφίας, Βίντεο ή Μουσικής στον προβολέα σας:

- 1 Συνδέστε το καλώδιο τροφοδοσίας και ενεργοποιήστε τον προβολέα πατώντας το πλήκτρο τροφοδοσίας.

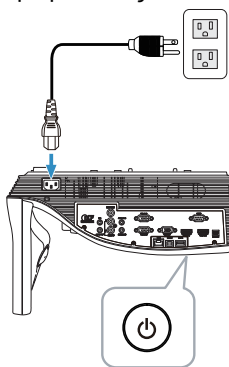

- 2 Πατήστε το κουμπί **Μενού** στο τηλεχειριστήριο.

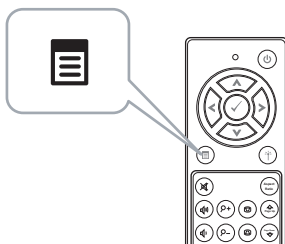

- 3 Μεταβείτε στο μενού **Input Source (Πηγή εισόδου)**, επιλέξτε πηγή **Internal Memory (Εσωτερική Μνήμη)**.

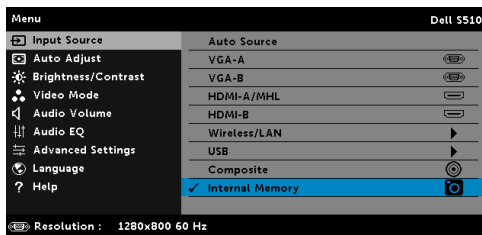

Εμφανίζεται η οθόνη **Internal Memory (Εσωτερική Μνήμη)** που παρουσιάζεται παρακάτω:

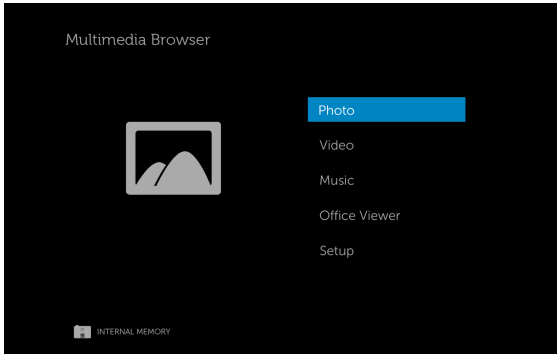

- 4 Επιλέξτε τα αρχεία πολυμέσων: **Photo (Φωτογραφία)**, **Video (Βίντεο)**, **Music (Μουσική)** ή **Office Viewer** και κατόπιν πατήστε το για να ξεκινήσει η αναπαραγωγή. Ή επιλέξτε **Setup (Εγκατάσταση)** για να αλλάξετε ρυθμίσεις πολυμέσων. Βλέπε "Ρύθμιση Πολυμέσων" στην ενότητα σελίδα 103.

Προσαρμογή των ρυθμίσεων της Παρουσίασης χωρίς χρήση Η/Υ

Το μενού ρύθμισης πολυμέσων σας επιτρέπει να αλλάξετε τις ρυθμίσεις για Φωτογραφία, Βίντεο και Μουσική.



ΣΗΜΕΙΩΣΗ: Το μενού ρύθμισης πολυμέσων και η ρύθμιση είναι ίδια για USB και Εσωτερική Μνήμη.

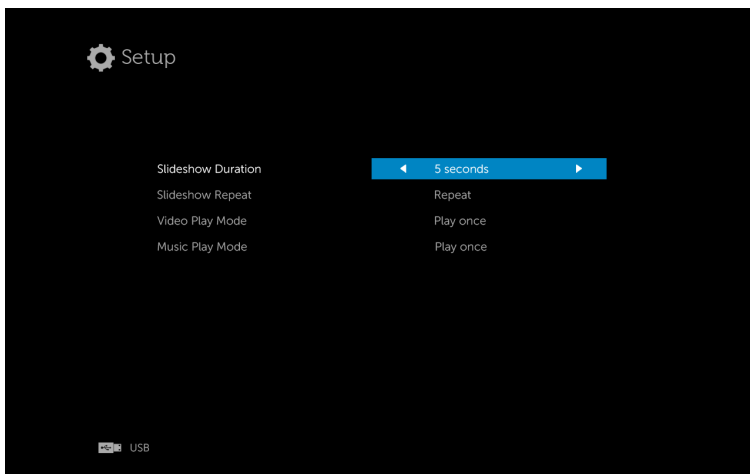

Slideshow Duration (Διάρκεια προβολής παρουσίασης)—Πατήστε ◀ ή ▶ για να επιλέξετε το μεσοδιάστημα της προβολής παρουσίασης. Η εικόνα θα μεταβεί αυτόματα στην επόμενη φωτογραφία μετά από τη λήξη. Οι επιλογές είναι: 5 seconds (5 δευτερόλεπτα), 10 seconds (10 δευτερόλεπτα), 30 seconds (30 δευτερόλεπτα) και 1 minute (1 λεπτό).

Slideshow Repeat (Επανάληψη Προβολής παρουσίασης)—Πατήστε ◀ ή ▶ για να επιλέξετε επανάληψη της προβολής παρουσίασης ως Repeat (Επανάληψη) ή No Repeat (Χωρίς επανάληψη).

Video Play Mode (Λειτουργία αναπαραγωγής βίντεο)—Πατήστε ◀ ή ▶ για να επιλέξετε λειτουργία αναπαραγωγής ταινίας. Οι επιλογές είναι: **Play once (Αναπαραγωγή μία φορά)**, **Repeat item (Επανάληψη στοιχείου)**, **Repeat folder (Επανάληψη φακέλου)** και **Shuffle (Τυχαία)**.

Music Play Mode (Κατάσταση Αναπαραγωγής Μουσικής)—Πατήστε ◀ ή ▶ για να επιλέξετε λειτουργία αναπαραγωγής ταινίας. Οι επιλογές είναι: **Play once (Αναπαραγωγή μία φορά)**, **Repeat item (Επανάληψη στοιχείου)**, **Repeat folder (Επανάληψη φακέλου)** και **Shuffle (Τυχαία)**.

Χρήση προβολής ήχου

Απαιτήσεις συστήματος

Η ηχητική προβολή υποστηρίζει μόνον την πηγή εισόδου **Ασύρματη προβολή** και **Προβολή μέσω LAN**.

Οι ελάχιστες απαιτήσεις συστήματος είναι οι ακόλουθες:

Λειτουργικό σύστημα:

- Windows
Microsoft Windows XP™ Home ή Professional Service pack 2/3 (συνιστάται 32-bit), Windows Vista 32-bit, ή Windows® 7 Home ή Professional 32-bit ή 64-bit, Windows 8 32-bit ή 64-bit
- Mac
MacBook Pro και νεώτερο, MacOS 10.5 και νεώτερο

Ελάχιστες απαιτήσεις υλικού:

- a Intel® Core™ i5-460 MHz (2,53 GHz/Turbo 2,8 GHz) ή μεγαλύτερο
- b Συνιστάται ανεξάρτητη κάρτα γραφικών 1 GB DDR3 VRAM ή μεγαλύτερη
- c Απαιτείται Μνήμη 2 GB διπλού καναλιού DDR3 SDRAM στα 1066 MHz ή συνιστάται μεγαλύτερη
- d Gigabit Ethernet
- e Ενσωματωμένη συσκευή Wi-Fi 802.11 a/b/g/n για σύνδεση WLAN



ΣΗΜΕΙΩΣΗ: Εάν ο υπολογιστής σας δεν ανταποκρίνεται στις ελάχιστες απαιτήσεις υλικού, η ηχητική προβολή μπορεί να έχει κενά ή θόρυβο. Ανταποκριθείτε στις συνιστώμενες απαιτήσεις συστήματος για βέλτιστη απόδοση της ηχητικής προβολής.



ΣΗΜΕΙΩΣΗ: Η λειτουργία ηχητικής προβολής απαιτεί την εγκατάσταση πρόσθετου προγράμματος οδήγησης μόνο για τα Windows XP. Αν στον υπολογιστή σας δεν είναι εγκατεστημένο το πρόγραμμα οδήγησης, στην οθόνη θα εμφανιστεί ένα αναδυόμενο μήνυμα που θα σας ζητά να εγκαταστήσετε το πρόγραμμα οδήγησης. Μπορείτε να κάνετε λήψη του "**Audio Projection Driver**" από τον ιστότοπο υποστήριξης της Dell στο dell.com/support.



ΣΗΜΕΙΩΣΗ: Η λειτουργία ηχητικής προβολής απαιτεί την εγκατάσταση πρόσθετου προγράμματος οδήγησης στο λειτουργικό σύστημα Mac. Αν στον Mac υπολογιστή σας δεν είναι εγκατεστημένο το πρόγραμμα οδήγησης, στην οθόνη θα εμφανιστεί ένα αναδυόμενο μήνυμα που θα σας ζητά να εγκαταστήσετε το απαιτούμενο πρόγραμμα οδήγησης. Μπορείτε να κάνετε λήψη του προγράμματος οδήγησης "**Soundflower**" από τις μηχανές αναζήτησης (π.χ. Yahoo, MSN...). Το πρόγραμμα οδήγησης "**Soundflower**" είναι εφαρμογή που παρέχεται δωρεάν.

ΣΗΜΕΙΩΣΗ: Θύρες / πρωτόκολλο για σύνδεση στον προβολέα για προβολή μέσω Ethernet:

UDP:	1047,	(Αντίγραφο ασφαλείας: 1048, 1049)
------	-------	--------------------------------------

TCP:	3268, 515, 1688, 1041	(Αντίγραφο ασφαλείας: 389, 8080, 21)
------	-----------------------	---

Ενεργοποιήστε τη λειτουργία Ασύρματο ή LAN στον Προβολέα

- 1 Συνδέστε το καλώδιο ισχύος και πατήστε το πλήκτρο ισχύος.

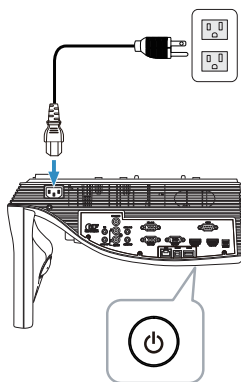

- 2 Πατήστε το κουμπί **Μενού** στο τηλεχειριστήριο.

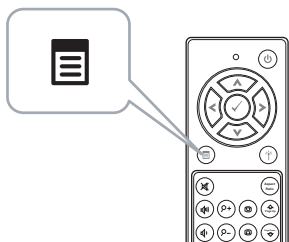

- 3 Μπείτε στο μενού **Input Source (Πηγή εισόδου)**, επιλέξτε το **Wireless/LAN (Ασύρματο/LAN)** και κατόπιν επιλέξτε το **Wireless/LAN Display (Ασύρματο/Οθόνη LAN)** στο υπομενού.

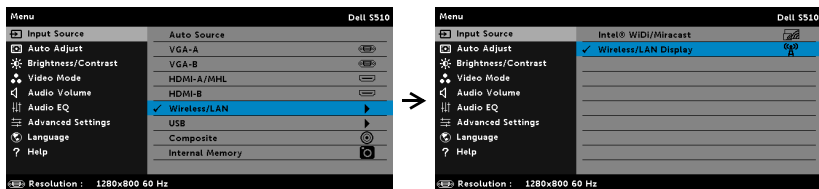

Εμφανίζεται η **Οθόνη Ασύρματου οδηγού** που παρουσιάζεται παρακάτω:

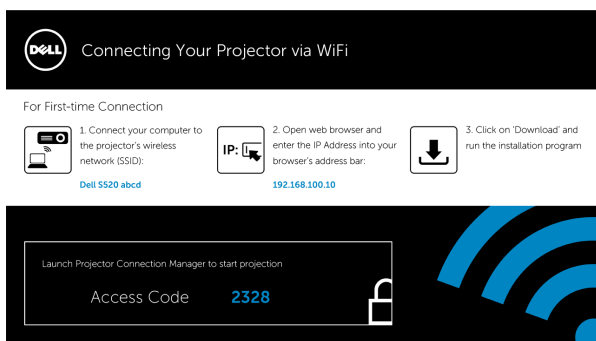

- 4 Σημειώστε το **Wireless Network (SSID) (Ασύρματο Δίκτυο (SSID))**, τη **IP Address (Διεύθυνση IP)** και τον **Access Code (Κωδικό πρόσβασης)**. Θα χρειαστείτε αυτές τις πληροφορίες για να συνδεθείτε αργότερα.

Χρήση της Προβολής ήχου με Windows

Εγκαταστήστε ασύρματα το Διαχειριστή Σύνδεσης Προβολέα Dell στον υπολογιστή σας

- 5 Το "Dell Projector Connection Manager" απαιτείται, εάν για την εγκατάσταση της ηχητικής προβολής χρησιμοποιείται ασύρματη προβολή ή προβολή μέσω LAN. Λάβετε και εγκαταστήστε το λογισμικό την πρώτη φορά που χρησιμοποιείτε την ηχητική προβολή. Εάν έχει εγκατασταθεί ήδη, παραλείψτε το **Βήμα 5 - 6**.



ΣΗΜΕΙΩΣΗ: Χρειάζεται να εγκαταστήσετε το "Dell Projector Connection Manager Software" μόνον μία φορά.

- 6 Τα βήματα λήψης και εγκατάστασης του λογισμικού Dell Projector Connection Manager αναφέρονται στα βήματα 6 έως 10 της ενότητας "Χρήση της Ασύρματης προβολής/Προβολής μέσω LAN (DoWiFi/DoLAN)" στη σελίδα 76.

Εκκινήστε το Διαχειριστή Σύνδεσης Προβολέα Dell

Μόλις ολοκληρωθεί η εγκατάσταση, το πρόγραμμα θα εκκινήσει αυτόματα και θα πραγματοποιήσει αναζήτηση. Στην περίπτωση που το πρόγραμμα δεν ξεκινήσει αυτόματα, μπορείτε να κάνετε διπλό κλικ στο εικονίδιο  στην επιφάνεια εργασίας για να εκκινήσετε την εφαρμογή.

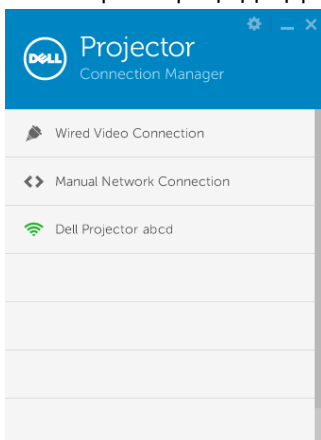

Σύνδεση

Συνδεθείτε με το Access Code (Κωδικό πρόσβασης) που παρέχεται στο βήμα 4 της εγκατάστασης ηχητικής προβολής και κάντε κλικ στο OK.

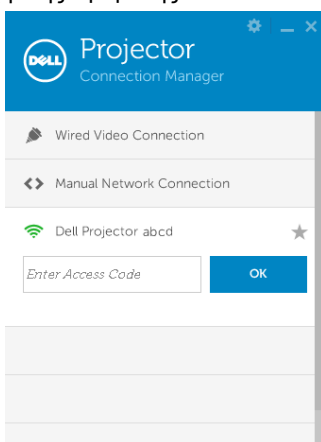

Εγκαταστήστε ασύρματα το Διαχειριστή Σύνδεσης Προβολέα Dell στον υπολογιστή σας μέσω LAN

- 7 Συνδέστε το καλώδιο LAN στον προβολέα και στον υπολογιστή.
- 8 Ανατρέξτε στο **βήμα 6** για να εγκαταστήσετε το Διαχειριστή Σύνδεσης Προβολέα Dell.

Εκκινήστε το Διαχειριστή Σύνδεσης Προβολέα Dell

Μόλις ολοκληρωθεί η εγκατάσταση, το πρόγραμμα θα εκκινήσει αυτόματα και θα πραγματοποιήσει αναζήτηση. Στην περίπτωση που το πρόγραμμα δεν ξεκινήσει αυτόματα, μπορείτε να κάνετε διπλό κλικ στο εικονίδιο  στην επιφάνεια εργασίας για να κάνετε εκκίνηση της εφαρμογής.

- a Κάντε κλικ στο **"Manual Network Connection (Μη αυτόματη σύνδεση δικτύου)"** (Εικ.1).
- b Εισαγάγετε **IP Address (Διεύθυνση IP)** (Εικ.2, προεπιλεγμένη διεύθυνση IP: 192.168.100.10).
- c Εισαγάγετε **Access Code (Κωδικό πρόσβασης)** (Εικ.3).

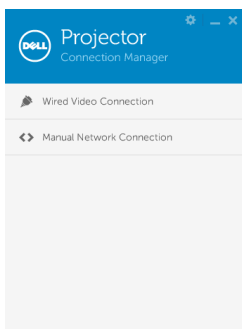

(Εικ. 1)

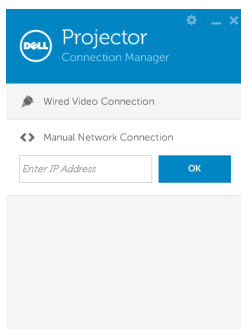

(Εικ.2)

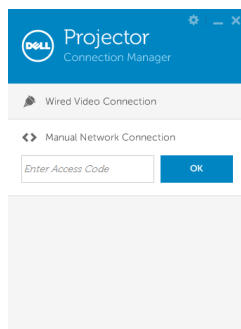

(Εικ.3)

Παρουσίαση Προβολής ήχου

- 9 Έχετε τώρα συνδεθεί στο Dell Projector Connection Manager. Κάντε κλικ στο κουμπί "**Αναπαραγωγή**" στην εφαρμογή για να ξεκινήσει η ηχητική προβολή μέσω LAN ή ασύρματα.

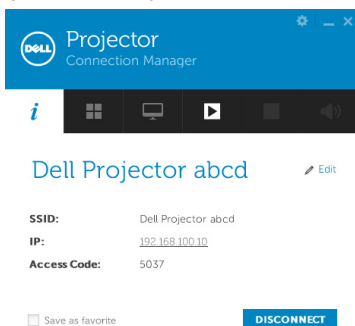

- 10 Κάντε κλικ στο κουμπί "Ηχητική προβολή" στην εφαρμογή για να ενεργοποιήσετε/απενεργοποιήσετε τη λειτουργία ηχητικής προβολής.

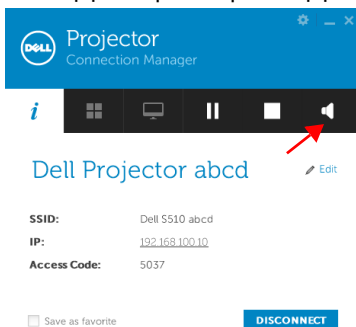

ΣΗΜΕΙΩΣΗ: Η λειτουργία ηχητικής προβολής απαιτεί εγκατάσταση πρόσθετου προγράμματος οδήγησης μόνο για τα Windows XP. Αν στον υπολογιστή σας δεν είναι εγκατεστημένο το πρόγραμμα οδήγησης, στην οθόνη θα εμφανιστεί ένα αναδυόμενο μήνυμα που θα σας ζητά να εγκαταστήσετε το πρόγραμμα οδήγησης. Μπορείτε να κάνετε λήψη του "Audio Projection Driver" από τον ιστότοπο υποστήριξης της Dell στο dell.com/support.

- 11 Εκτέλεση στο Windows Media Player ή άλλο λογισμικό αναπαραγωγής ήχου (παράδειγμα: Πρόγραμμα αναπαραγωγής Winamp...) στον υπολογιστή σας.



Χρήση της Προβολής ήχου με Mac

Εκκινήστε το Λογισμικό "Dell Wireless Application Software" στον υπολογιστή σας μέσω ασύρματου δικτύου

- 12 Συνδέστε τον υπολογιστή σας στο ασύρματο δίκτυο του προβολέα Dell.
- 13 Ανοίξτε το πρόγραμμα περιήγησης στο διαδίκτυο Safari. Θα κατευθυνθείτε αυτόματα στην ιστοσελίδα **Διαχείριση ιστού του S510**.



ΣΗΜΕΙΩΣΗ: Jika halaman web tidak terbuka secara otomatis, masukkan alamat IP (alamat IP default adalah 192.168.100.10) yang Anda catat dari layar proyektor di baris alamat browser.

- 14 Ανοίγει η σελίδα Διαχείρισης ιστού S510. Για χρήση την πρώτη φορά, πατήστε **Download (Λήψη)**.
- 15 Επιλέξτε το κατάλληλο λειτουργικό σύστημα, κατόπιν κάντε κλικ στο κουμπί **Download (Λήψη)**.
- 16 Εκτελέστε το αρχείο **Dell_S510.dmg** από το φάκελο λήψης.
- 17 Εκτελέστε την εφαρμογή **Dell S510 Wireless Application** από το φάκελο Dell S510.

Σύνδεση

Συνδεθείτε με το Access Code (Κωδικό πρόσβασης) που παρέχεται στο βήμα 4 της εγκατάστασης ηχητικής προβολής και κάντε κλικ στην επιλογή Σύνδεση.

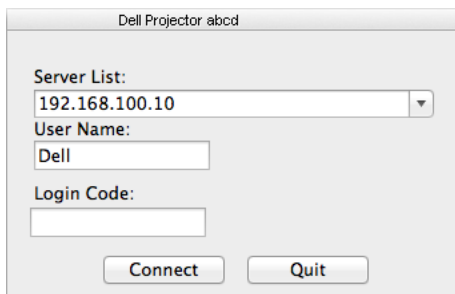

- 18 Έχετε τώρα συνδεθεί στην Ασύρματη εφαρμογή S510. Πατήστε το πλήκτρο "Αναπαραγωγή," στην εφαρμογή για να ξεκινήσει η προβολή LAN ή η ασύρματη προβολή.



- 19 Κάντε κλικ στο κουμπί "Ηχητική προβολή" στην εφαρμογή για να ενεργοποιήσετε/απενεργοποιήσετε τη λειτουργία ηχητικής προβολής.



 **ΣΗΜΕΙΩΣΗ:** Η λειτουργία ηχητικής προβολής απαιτεί την εγκατάσταση πρόσθετου προγράμματος οδήγησης στο λειτουργικό σύστημα Mac. Αν στον Mac υπολογιστή σας δεν είναι εγκατεστημένο το πρόγραμμα οδήγησης, στην οθόνη θα εμφανιστεί ένα αναδυόμενο μήνυμα που θα σας ζητά να εγκαταστήσετε το απαιτούμενο πρόγραμμα οδήγησης. Μπορείτε να κάνετε λήψη του προγράμματος οδήγησης "**Soundflower**" από τις μηχανές αναζήτησης (π.χ. Yahoo, MSN...). Το πρόγραμμα οδήγησης "**Soundflower**" είναι εφαρμογή που παρέχεται δωρεάν. Δείτε "Εγκαταστήστε το πρόγραμμα οδήγησης Soundflower" στη σελίδα 112.

- 20 Εκτέλεση του λογισμικού αναπαραγωγής ήχου στον υπολογιστή σας.

Εκκινήστε το Λογισμικό "Λογισμικό Ασύρματης Εφαρμογής Dell" στον υπολογιστή σας μέσω δικτύου LAN

- 21 Συνδέστε το καλώδιο LAN στον προβολέα και στον υπολογιστή.
- 22 Επαναλάβετε τα βήματα 6 - 13 για να εκκινήσετε την εφαρμογή Dell Wireless Application.

Εγκαταστήστε το πρόγραμμα οδήγησης Soundflower

- 1 Μπορείτε να κάνετε λήψη του προγράμματος οδήγησης "**Soundflower**" από τις μηχανές αναζήτησης (π.χ. Yahoo, MSN...). Το πρόγραμμα οδήγησης "**Soundflower**" είναι εφαρμογή που παρέχεται δωρεάν.
- 2 Εκτελέστε το αρχείο "**Soundflower.dmg**" από το φάκελο λήψης.
- 3 Εκτελέστε το αρχείο "**Soundflower.pkg**" από το φάκελο Soundflower.

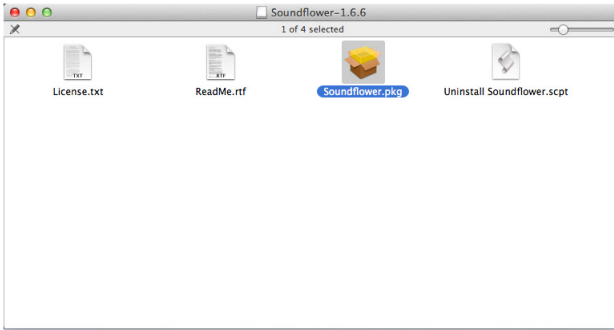

- 4 Θα ξεκινήσει το λογισμικό εγκατάστασης. Ακολουθήστε τις οδηγίες επί της οθόνης για να ολοκληρωθεί η εγκατάσταση.

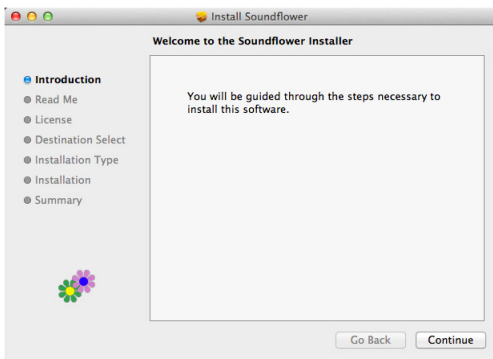

Διαχείριση του προβολέα με εφαρμογή περιήγησης στο Web

Διαμόρφωση ρυθμίσεων δικτύου

Εάν ο προβολέας συνδέεται με ένα δίκτυο μπορείτε να μπειτε στον προβολέα χρησιμοποιώντας ένα φυλλομετρητή ιστού. Για τη ρύθμιση των παραμέτρων δικτύου, ανατρέξτε στο "Ρυθμίσεις LAN" στη σελίδα σελίδα 45.

Πρόσβαση στη Διαχείριση ιστού

Χρησιμοποιήστε το Internet Explorer 6.0 και νεώτερη έκδοση ή το Firefox 2.0 και νεότερη έκδοση και εισάγετε τη διεύθυνση IP. Μπορείτε πλέον να μπειτε στη Διαχείριση ιστού και να διαχειριστείτε τον προβολέα από μία απομακρυσμένη θέση.

Αρχική σελίδα

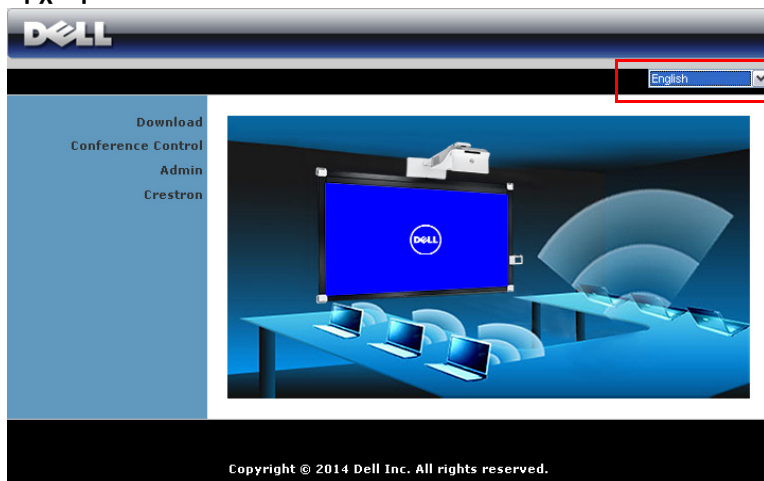

- Μπειτε στην Αρχική σελίδα Διαχείρισης ιστού εισάγοντας τη διεύθυνση IP του προβολέα στον φυλλομετρητή ιστού. Ανατρέξτε στο "Ρυθμίσεις LAN" στη σελίδα 45.
- Επιλέξτε τη γλώσσα για τη διαχείριση ιστού από τη λίστα.
- Πατήστε σε οποιοδήποτε στοιχείο του μενού στην αριστερή καρτέλα για πρόσβαση στη σελίδα.

Λήψη εφαρμογής προβολέα DoWiFi

Βλ. επίσης "Χρήση της Ασύρματης προβολής/Προβολής μέσω LAN (DoWiFi/DoLAN)" στη σελίδα 76.

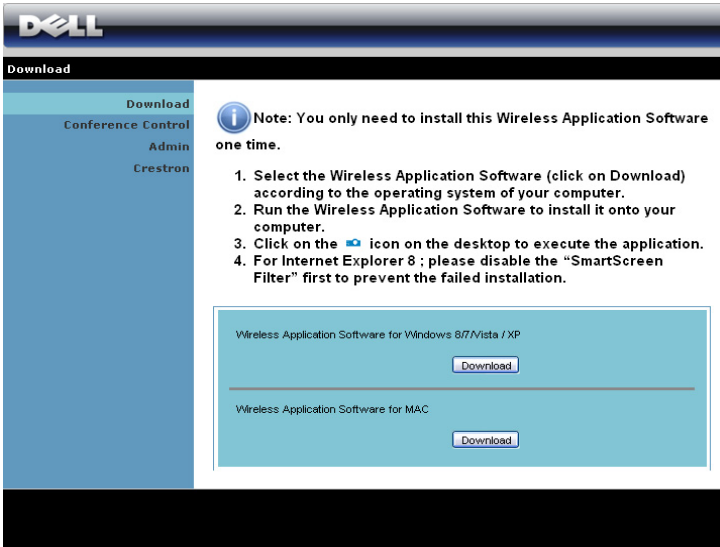

The screenshot shows the Dell website's download page. At the top is the Dell logo. Below it is a 'Download' header. On the left is a navigation menu with options: Download, Conference Control, Admin, and Crestron. The main content area features a blue information icon and a note: 'Note: You only need to install this Wireless Application Software one time.' Below the note is a numbered list of four instructions: 1. Select the Wireless Application Software (click on Download) according to the operating system of your computer. 2. Run the Wireless Application Software to install it onto your computer. 3. Click on the [icon] icon on the desktop to execute the application. 4. For Internet Explorer 8; please disable the "SmartScreen Filter" first to prevent the failed installation. Below the list are two download buttons: 'Download' for 'Wireless Application Software for Windows 8/7/Vista / XP' and 'Download' for 'Wireless Application Software for MAC'.

Κάντε κλικ στο κουμπί **Download (Λήψη)** του αντίστοιχου λειτουργικού συστήματος για τον υπολογιστή σας.

Conference Control (Έλεγχος διάσκεψης)







Αυτό σας επιτρέπει να φιλοξενήσετε παρουσιάσεις διάσκεψης από διαφορετικές πηγές χωρίς να χρησιμοποιήσετε καλώδια του προβολέα και σας δίνει τη δυνατότητα να ελέγξετε τον τρόπο με τον οποίο θα εμφανίζεται στην οθόνη κάθε παρουσίαση.



ΣΗΜΕΙΩΣΗ: Χωρίς τον Έλεγχο αναπαραγωγής διάσκεψης, ο τελευταίος χρήστης που θα πατήσει το πλήκτρο "Αναπαραγωγή" στην εφαρμογή θα αναλάβει τον έλεγχο της προβολής πλήρους οθόνης.

Computer Name (Όνομα υπολογιστή): Καταγράφει τους υπολογιστές που έχουν συνδεθεί για έλεγχο διάσκεψης.

Play Control (Έλεγχος αναπαραγωγής): Πατήστε στα πλήκτρα για να ελέγξετε τον τρόπο με τον οποίο θα εμφανίζεται στην οθόνη η κάθε προβολή του υπολογιστή.

-  Προβολή πλήρους οθόνης - Η παρουσίαση από τον υπολογιστή καταλαμβάνει ολόκληρη την οθόνη.
-  Διαχωρισμός 1 - Η παρουσίαση από τον υπολογιστή εμφανίζεται στην επάνω αριστερή γωνία της οθόνης.
-  Διαχωρισμός 2 - Η παρουσίαση από τον υπολογιστή εμφανίζεται στην επάνω δεξιά γωνία της οθόνης.
-  Διαχωρισμός 3 - Η παρουσίαση από τον υπολογιστή εμφανίζεται στην κάτω αριστερή γωνία της οθόνης.
-  Διαχωρισμός 4 - Η παρουσίαση από τον υπολογιστή εμφανίζεται στην κάτω δεξιά γωνία της οθόνης.
-  Διακοπή - Διακόπτεται η προβολή από τον υπολογιστή.

IP Address (Διεύθυνση IP): Εμφανίζεται η Διεύθυνση IP κάθε υπολογιστή.



ΣΗΜΕΙΩΣΗ: Για να λήξει η διάσκεψη, πατήστε **Home (Οικία)**.

Διαχείριση διαμόρφωσης ρυθμίσεων προβολέα

Admin (Διαχειρ)

The screenshot shows the Dell Admin interface. At the top is the Dell logo. Below it is a navigation menu with options: Download, Conference Control, Admin, and Crestron. The main content area contains a login form with an 'Admin Password' label, a text input field, and a 'Login' button. Below the login form is a table with two columns: 'PPID' and 'CN-ON;JSDM-S0081-48B-0001'. At the bottom of the page, there is a copyright notice: 'Copyright © 2014 Dell Inc. All rights reserved.'

Admin Password	<input type="text"/>	Login
PPID	CN-ON;JSDM-S0081-48B-0001	

Απαιτείται ένας κωδικός διαχειριστή για την πρόσβαση στη σελίδα Διαχειρ.

- **Admin Password (Κωδικός διαχειριστή):** Εισάγετε τον κωδικό διαχειριστή και κατόπιν κάντε κλικ στο **Login (Σύνδεση)**. Ο προεπιλεγμένος κωδικός πρόσβασης είναι "admin". Για να αλλάξετε κωδικό πρόσβασης, δείτε "Change Passwords (Αλλαγή κωδικών πρόσβασης)" στη σελίδα 121.

System Status (Κατάσταση συστήματος)

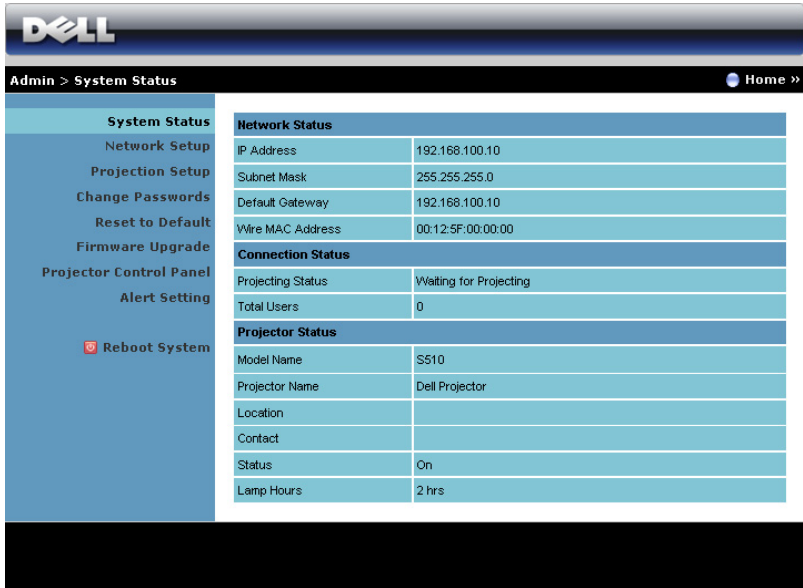

System Status

Admin > System Status Home »

System Status	
Network Setup	
Projection Setup	
Change Passwords	
Reset to Default	
Firmware Upgrade	
Projector Control Panel	
Alert Setting	
 Reboot System	

Network Status	
IP Address	192.168.100.10
Subnet Mask	255.255.255.0
Default Gateway	192.168.100.10
Wire MAC Address	00:12:5F:00:00:00

Connection Status	
Projecting Status	Waiting for Projecting
Total Users	0

Projector Status	
Model Name	S510
Projector Name	Dell Projector
Location	
Contact	
Status	On
Lamp Hours	2 hrs

Εμφανίζει τις πληροφορίες **Network Status (Κατάσταση δικτύου)**, **Connection Status (Κατάσταση Σύνδεσης)** και **Projector Status (Κατάσταση προβολέα)**.

Network Setup (Ρύθμιση δικτύου)

Δείτε επίσης την ενότητα OSD στη σελίδα 45.

The screenshot shows the Dell Network Setup utility. The left sidebar contains the following menu items: System Status, Network Setup, Projection Setup, Change Passwords, Reset to Default, Firmware Upgrade, Projector Control Panel, Alert Setting, and Reboot System (with a red square icon). The main content area is titled 'Admin > Network Setup' and includes a 'Home >>' button. The configuration sections are as follows:

- IP Setup:** Radio buttons for 'Obtain an IP address automatically' (selected) and 'Use the following IP address'. Fields for IP Address (192.168.100.10), Subnet Mask (255.255.255.0), Default Gateway (192.168.100.10), and DNS Server (192.168.100.10).
- DHCP Server Setup:** Radio buttons for 'Auto' (selected) and 'Disable'. Fields for Start IP (192.168.100.11), End IP (192.168.100.254), Subnet Mask (255.255.255.0), Default Gateway (192.168.100.10), and DNS Server (192.168.100.10).
- Wireless Setup:** Radio buttons for 'Enable' and 'Disable'. Fields for Region (--- WORLDWIDE ---), SSD (Dell Projector abcd), SSD Broadcast (Enable/Disable), Frequency Band (2.4G B/G/N mixed), Channel (Auto), Encryption (Disable), Key (empty field), and TX mode channel (20MHz/40MHz).
- RADIUS Server Setup:** Fields for IP Address (192.168.100.10), Port (1812), and Key (empty field).
- GateKeeper:** Radio buttons for 'All Pass' (selected), 'All Block', and 'Internet Only'.
- Set Security For SNMP:** Field for Write Community (empty field).

Buttons for 'Apply' and 'Cancel' are located at the bottom right of the configuration area.

IP Setup (Ρύθμιση IP)

- Επιλέξτε **Obtain an IP address automatically (Αυτόματη λήψη μίας διεύθυνσης IP)** για να εκχωρήσετε μία διεύθυνση IP στον προβολέα αυτόματα ή **Use the following IP address (Χρήση της παρακάτω διεύθυνσης IP)** για να εκχωρήσετε χειροκίνητα μία διεύθυνση IP.

DHCP Server Setup (Ρύθμιση διακομιστή DHCP)

- Επιλέξτε **Auto (Αυτόματη)** για αυτόματη εγκατάσταση της διεύθυνσης **Start IP (IP Έναρξης)**, **End IP (IP Λήξης)**, **Frequency Band (Εύρος Συχνότητας)**, **Subnet Mask (Μάσκα υποδικτύου)**, **Default Gateway (Προεπιλεγμένη πύλη δικτύου)** και **DNS Server (Διακομιστής DNS)** από έναν διακομιστή DHCP ή **Disable (Απενεργοποίηση)** για απενεργοποίηση αυτής της λειτουργίας.

Wireless Setup (Ασύρματη ρύθμιση)

- Επιλέξτε το **Enable (Ενεργοποίηση)** για να ρυθμίσετε το **Region (Περιοχή)**, **SSID**, **SSID Broadcast (Μετάδοση SSID)**, **Frequency Band (Εύρος Συχνότητας)**, **Channel (Κανάλι)**, **Encryption (Αποκρυπτογράφηση)**, **Key (Κλειδί)** και το **Κανάλι λειτουργίας TX**. Επιλέξτε το **Disable (Απενεργοποίηση)** για να απενεργοποιήσετε την ασύρματη ρύθμιση.

SSID: Μέγιστο μήκος μέχρι και 32 χαρακτήρες.

Encryption (Αποκρυπτογράφηση): Μπορείτε να απενεργοποιήσετε το Κλειδί WPA ή να επιλέξετε 64-bit ή 128-bit σε συμβολοσειρά ASCII ή HEX.

Key (Κλειδί): Εάν είναι ενεργοποιημένη η Encryption (Αποκρυπτογράφηση), πρέπει να ρυθμίσετε την τιμή κλειδιού σύμφωνα με τη λειτουργία Encryption (Αποκρυπτογράφηση) που επιλέξατε.

RADIUS Server Setup (Ρύθμιση Διακομιστή RADIUS)

- Ρύθμιση της διεύθυνσης IP, της Θύρας και των Πληροφοριών Πλήκτρου.

GateKeeper (Πυλωρός)

- Υπάρχουν τρεις επιλογές:

All Pass (Επιτρέπονται όλοι): Να επιτρέπεται η πρόσβαση στους χρήστες για το δίκτυο του γραφείου μέσω του ασύρματου προβολέα.

All Block (Φραγή όλων): Να εμποδίζετε την πρόσβαση στους χρήστες για το δίκτυο του γραφείου μέσω του ασύρματου προβολέα.

Internet Only (Μόνον Internet): Να φράζεται η πρόσβαση στους χρήστες από το δίκτυο του γραφείου αλλά να διατηρείται η δυνατότητα σύνδεσης στο Internet.

Set Security For SNMP (Ρύθμιση Ασφάλειας για το SNMP)

- Ρύθμιση πληροφοριών Κοινότητα γραφής.

Πατήστε το πλήκτρο **Apply (Εφαρμογή)** για να αποθηκευτούν και να ισχύσουν οι αλλαγές. Πρέπει να γίνει επανεκκίνηση του προβολέα για να ισχύσουν οι αλλαγές.

Projection Setup (Ρύθμιση προβολής)

Projection Setup	Resolution	WXGA (1280x800)
	Login Code	<input type="radio"/> Disable <input type="radio"/> Random <input type="radio"/> Use the following code <input type="text"/>
Projector Setup	Model Name	S510
	Projector Name	Dell Projector
	Location	<input type="text"/>
	Contact	<input type="text"/>

Apply Cancel

Projection Setup (Ρύθμιση προβολής)

- **Resolution (Ανάλυση):** Σας επιτρέπει να επιλέξετε την ανάλυση. Οι επιλογές είναι: XGA (1024 x 768) και WXGA (1280 x 800).
- **Login Code (Κωδικός σύνδεσης):** Επιλέξτε τον τρόπο με τον οποίο θέλετε να παράγεται ο κωδικός σύνδεσης από τον προβολέα. Υπάρχουν τρεις επιλογές:
 - **Disable (Απενεργοποίηση):** Ο κωδικός σύνδεσης δεν θα απαιτείται κατά τη σύνδεση στο σύστημα.
 - **Random (Τυχαία):** Η προεπιλογή είναι **Random (Τυχαία)**. Ο κωδικός σύνδεσης θα παράγεται τυχαία.
 - **Use the following code (Χρήση του παρακάτω κωδικού):** Εισάγετε έναν 4-ψήφιο κωδικό. Αυτός ο κωδικός θα χρησιμοποιηθεί για σύνδεση στο σύστημα.

Projector Setup (Ρύθμιση του προβολέα)

- Ορίστε τις πληροφορίες **Projector Name (Όνομα προβολέα)**, **Location (Θέση)** και **Contact (Επικοινωνία)** (μέχρι 21 χαρακτήρες για κάθε πεδίο).

Πατήστε το πλήκτρο **Apply (Εφαρμογή)** για να αποθηκευτούν και να ισχύσουν οι αλλαγές. Πρέπει να γίνει επανεκκίνηση του προβολέα για να ισχύσουν οι αλλαγές.

Change Passwords (Αλλαγή κωδικών πρόσβασης)

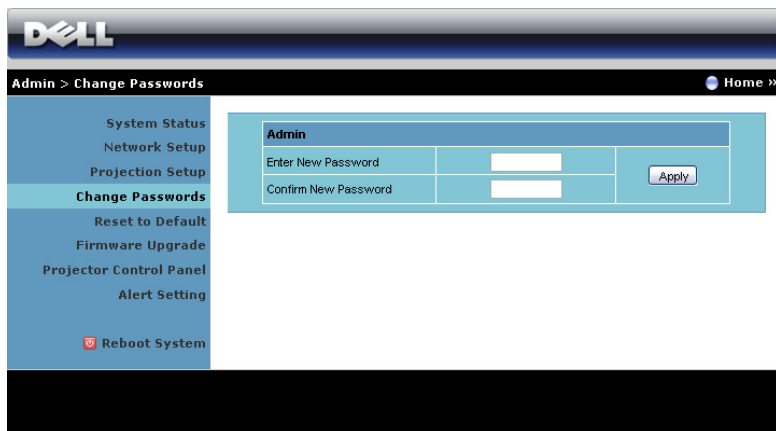

The screenshot displays the Dell Admin interface for changing passwords. The breadcrumb navigation shows 'Admin > Change Passwords'. The left sidebar menu includes 'System Status', 'Network Setup', 'Projection Setup', 'Change Passwords' (which is highlighted in light blue), 'Reset to Default', 'Firmware Upgrade', 'Projector Control Panel', 'Alert Setting', and 'Reboot System'. The main content area, titled 'Admin', contains a form with two text input fields: 'Enter New Password' and 'Confirm New Password'. An 'Apply' button is located to the right of the second input field.

Αυτή η σελίδα σας επιτρέπει να αλλάξετε τον κωδικό πρόσβασης του διαχειριστή.

- **Enter New Password (Εισαγωγή νέου κωδικού πρόσβασης):** Εισάγετε το νέο κωδικό πρόσβασης.
- **Confirm New Password (Επιβεβαίωση του νέου κωδικού πρόσβασης):** Εισάγετε τον κωδικό πρόσβασης ξανά και πατήστε **Apply (Εφαρμογή)**.



ΣΗΜΕΙΩΣΗ: Επικοινωνήστε με τη Dell, εάν ξεχάσατε τον κωδικό διαχειριστή σας.

Reset to Default (Επαναφορά στις προεπιλογές)

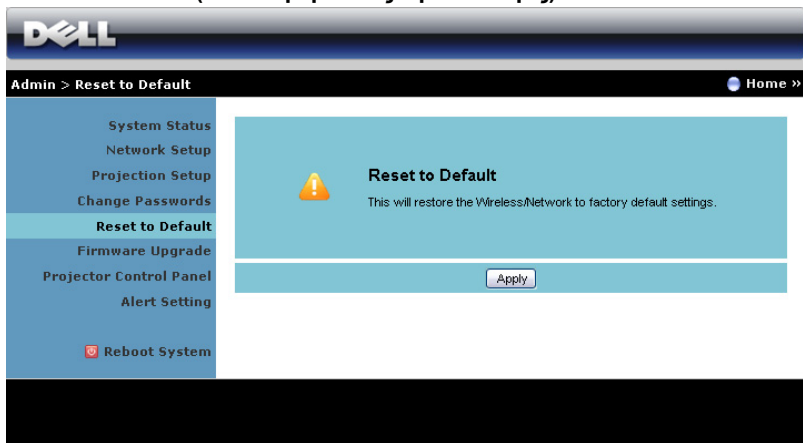

The screenshot shows the Dell Admin console interface. At the top, there is a navigation bar with the Dell logo and a breadcrumb trail: Admin > Reset to Default. A 'Home' link is visible in the top right. On the left, a sidebar menu lists various system settings, with 'Reset to Default' highlighted. The main content area features a light blue background with a yellow warning icon and the heading 'Reset to Default'. Below the heading, a message states: 'This will restore the Wireless/Network to factory default settings.' At the bottom of this section, there is a single 'Apply' button.

Πατήστε το πλήκτρο **Apply (Εφαρμογή)** για να επαναφέρετε τις ρυθμίσεις ασύρματου/δικτύου στις εργοστασιακές προεπιλογές.

Firmware Upgrade (Αναβάθμιση υλικολογισμικού)

Χρησιμοποιήστε τη σελίδα Αναβάθμισης υλικολογισμικού για να ενημερώσετε το ασύρματο υλικολογισμικό του προβολέα σας.

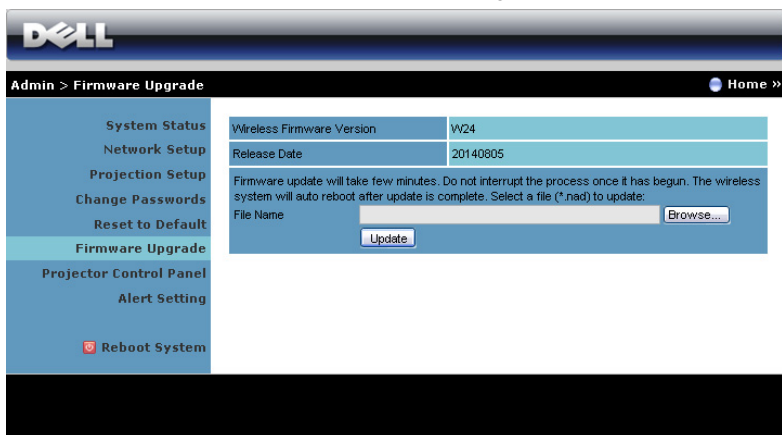

The screenshot shows the Dell Admin console interface for the 'Firmware Upgrade' page. The navigation bar includes the Dell logo and the breadcrumb trail: Admin > Firmware Upgrade. A 'Home' link is in the top right. The left sidebar menu has 'Firmware Upgrade' highlighted. The main content area displays the current 'Wireless Firmware Version' as V24 and the 'Release Date' as 20140805. Below this, a warning message states: 'Firmware update will take few minutes. Do not interrupt the process once it has begun. The wireless system will auto reboot after update is complete. Select a file (*.nad) to update:'. There is a 'File Name' input field with a 'Browse...' button next to it, and an 'Update' button at the bottom.



ΣΗΜΕΙΩΣΗ: Απενεργοποιήστε και ενεργοποιήστε το Wireless/network (Ασύρματο/δίκτυο) χρησιμοποιώντας το OSD για να ξεκινήσει ξανά η κάρτα δικτύου αφού επιτύχει η αναβάθμιση υλικολογισμικού.

Για να ξεκινήσετε την ενημέρωση του υλικολογισμικού, ακολουθήστε αυτά τα βήματα:

- 1 Μπορείτε να κατεβάσετε τα αρχεία firmware από τη διεύθυνση **dell.com/support**.
- 2 Πιέστε **Browse (Περιήγηση)** για να επιλέξετε το αρχείο που θέλετε να ενημερώσετε.
- 3 Πατήστε το πλήκτρο **Update (Ενημέρωση)** για να ξεκινήσετε. Περιμένετε όσο το σύστημα ενημερώνει το υλικολογισμικό στη συσκευή σας.

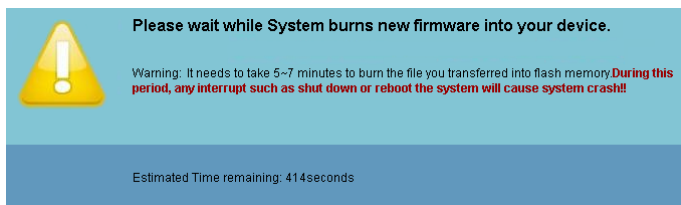

ΠΡΟΣΟΧΗ: Μην διακόπτετε τη διαδικασία ενημέρωσης, καθώς μπορεί να προκαλέσει τον κατακερματισμό του συστήματος!

- 4 Κάντε κλικ στο **OK** όταν ολοκληρωθεί η ενημέρωση.



Projector Control Panel (Πίνακας Ελέγχου Προβολέα)

DELL

Admin > Projector Control Panel Home >

System Status
Network Setup
Projection Setup
Change Passwords
Reset to Default
Firmware Upgrade

Projector Control Panel

Alert Setting

Reboot System

Projector Information

Projector Status	On	<input type="button" value="Refresh"/>
Power Saving	20mins	<input type="button" value="Power ON"/> <input type="button" value="Power OFF"/>
Alert Status	Good	<input type="button" value="clear"/>

Image Control

Operation Mode	<input type="radio"/> Normal Mode <input type="radio"/> ECO Mode <input type="radio"/> Dynamic Mode <input type="radio"/> Extreme Dimming Mode
Projector Mode	Front Projection-Wall Mount
Source Select	Wireless Display
Video Mode	Presentation Mode
Blank Screen	<input type="radio"/> On <input type="radio"/> Off
Aspect Ratio	<input type="radio"/> Original <input type="radio"/> 4:3 <input type="radio"/> Wide
Brightness	50 (0-100) <input type="button" value="Set"/>
Contrast	50 (0-100) <input type="button" value="Set"/>
<input type="button" value="Auto Adjust"/>	

Audio Control

Volume	5 (0-20) <input type="button" value="Set"/>
<input type="button" value="Factory Reset"/>	

Projector Information (Πληροφορίες Προβολέα)

- **Projector Status (Κατάσταση προβολέα):** Υπάρχουν πέντε καταστάσεις: Lamp On (Ενεργοποιημένη λάμπα), Standby (Αναμονή), Power Saving (Εξοικονόμηση ενέργειας), Cooling (Ψύξη) και Warming up (Προθέρμανση). Κάντε κλικ στο **Refresh (Ανανέωση)** για να ανανεώσετε την κατάσταση και τις ρυθμίσεις ελέγχου.
- **Power Saving (Εξοικονόμηση ενέργειας):** Η Power Saving (Εξοικονόμηση ενέργειας) μπορεί να ρυθμιστεί σε Off (Απενεργοποίηση), 20, 60, 90 ή 120 λεπτά. Για περισσότερες πληροφορίες, βλ "Power Saving (Εξοικονόμηση ενέργειας)" στη σελίδα 50.

- **Alert Status (Κατάσταση συναγερμού):** Υπάρχουν τρεις καταστάσεις συναγερμού: Προειδοποίηση λάμπας, Χαμηλή ζωή λάμπας, Προειδοποίηση θερμοκρασίας. Ο προβολέας σας μπορεί να κλειδώσει στη λειτουργία προστασίας, εάν ενεργοποιηθεί κάποια από τις ειδοποιήσεις. Για να βγείτε από τη λειτουργία προστασίας, κάντε κλικ στο πλήκτρο **Clear (Διαγραφή)** για να διαγράψετε την Alert Status (Κατάσταση συναγερμού) πριν να ενεργοποιήσετε τον προβολέα σας.

Image Control (Έλεγχος εικόνας)

- **Projector Mode (Λειτουργία Προβολέα):** Σας επιτρέπει να επιλέξετε τη λειτουργία του προβολέα, ανάλογα με τον τρόπο με τον οποίο είναι τοποθετημένος ο προβολέας. Υπάρχουν δύο λειτουργίες προβολής: Μπροστά Προβολή-Προσάρτηση σε τοίχο και Οπίσθια προβολή-Προσάρτηση σε τοίχο.
- **Source Select (Επιλογή Πηγής):** Το μενού Source Select (Επιλογή Πηγής) σας επιτρέπει να επιλέξετε την πηγή εισόδου του προβολέα. Πατήστε για εναλλαγή πηγής μεταξύ των επιλογών VGA-A, VGA-B, Composite Video, HDMI-A, HDMI-B, Wireless Display, USB Display, USB Viewer, Intel® WiDi και εσωτερική μνήμη.
- **Video Mode (Λειτουργία Βίντεο):** Επιλέξτε μια λειτουργία για να βελτιστοποιήσετε την εικόνα της οθόνης με βάση τη χρήση του προβολέα:
 - **Presentation (Παρουσίαση):** Κατάλληλη για διαφάνειες παρουσίασης.
 - **Bright (Φωτεινός):** Μέγιστη φωτεινότητα και αντίθεση.
 - **Movie (Ταινία):** Για την προβολή ταινιών & φωτογραφιών.
 - **sRGB:** Προσφέρει μία πιο ακριβή αναπαράσταση χρωμάτων.
 - **Custom (Προσαρμογή):** Προτιμητέες ρυθμίσεις χρήση.
- **Blank Screen (Κενή Οθόνη):** Μπορείτε να επιλέξετε On (Ενεργοποίηση) ή Off (Ανενερ).
- **Aspect Ratio (Λόγος διαστάσεων):** Επιλέξτε μια αναλογία εικόνας για να αλλάξετε την εμφάνιση της εικόνας.
- **Brightness (Φωτεινότητα):** Επιλέξτε την τιμή έως για να ρυθμίσετε τη φωτεινότητα της εικόνας.
- **Contrast (Αντίθεση):** Επιλέξτε την τιμή για να προσαρμόσετε την αντίθεση της οθόνης.

Πατήστε το πλήκτρο **Auto Adjust (Αυτόματη Ρύθμιση)** για να προσαρμόσετε αυτόματα τις ρυθμίσεις.

Audio Control (Έλεγχος ήχου)

- **Volume (Ένταση):** Επιλέξτε την τιμή (0~20) για την ένταση του ήχου.

Πατήστε το πλήκτρο **Factory Reset (Εργοστασιακή Επαναφορά)** για να επαναφέρετε τις προεπιλεγμένες εργοστασιακές ρυθμίσεις.

Alert Setting (Ρύθμιση συναγερμού)

The screenshot shows the Dell Alert Setting web interface. The top navigation bar includes the Dell logo and 'Admin > Alert Setting' with a 'Home' button. The left sidebar contains a menu with options: System Status, Network Setup, Projection Setup, Change Passwords, Reset to Default, Firmware Upgrade, Projector Control Panel, Alert Setting (highlighted), and Reboot System. The main content area is titled 'Alert Setting' and contains three sections: 'E-mail Alert', 'SMTP Setting', and 'Alert Condition'. The 'E-mail Alert' section has radio buttons for 'Enable' and 'Disable', and a 'Save' button. The 'SMTP Setting' section has input fields for 'Out going SMTP Server', 'Username', and 'Password'. The 'Alert Condition' section has checkboxes for 'Lamp warning', 'Low lamp life', and 'Temperature warning', and a 'Save' button.

E-mail Alert (Ειδοποίηση E-mail)

- E-mail Alert (Ειδοποίηση E-mail): Μπορείτε να ορίσετε να ειδοποιήσετε μέσω email (Enable (Ενεργοποίηση)) ή όχι (Disable (Απενεργοποίηση)).
- Το (Προς)/Cc (Κοιν.)/From (Από): Μπορείτε να εισάγετε τη διεύθυνση ηλεκτρονικού ταχυδρομείου του αποστολέα (From (Από)) και των παραληπτών (Το (Προς)/Cc (Κοιν.)) για να ληφθεί μία ειδοποίηση όταν εμφανιστεί μία ανωμαλία ή προειδοποίηση.
- Subject (Θέμα): Μπορείτε να εισάγετε τη γραμμή θέματος του email.

Κάντε κλικ το πλήκτρο **E-mail Alert Test (Δοκιμή Ειδοποίησης E-mail)** για να δοκιμάσετε τις ρυθμίσεις ειδοποίησης e-mail.

SMTP Setting (Ρύθμιση SMTP)

- Ο **Out going SMTP server (Διακομιστής SMTP εξερχόμενων)**, το **User name (Όνομα χρήστη)**, και ο **Password (Κωδικός πρόσβασης)** θα πρέπει να παρέχονται από τον διαχειριστή του δικτύου σας ή το MIS.

Alert Condition (Συνθήκες Συναγερμού)

- Μπορείτε να επιλέξετε τις ανωμαλίες ή τις προειδοποιήσεις για τις οποίες να ειδοποιήσετε μέσω email. Όταν επέλθει κάποια από τις συνθήκες ειδοποίησης, θα αποσταλεί ένα email στους παραλήπτες (Το (Προς)/Cc (Κοιν.)).

Πατήστε το πλήκτρο **Save (Αποθήκευση)** για να αποθηκεύσετε τις ρυθμίσεις.



ΣΗΜΕΙΩΣΗ: Η ειδοποίηση E-mail έχει σχεδιαστεί για να λειτουργεί με έναν τυπικό διακομιστή SMTP χρησιμοποιώντας την προεπιλεγμένη θύρα 25. Δεν υποστηρίζει την αποκρυπτογράφηση και την εξουσιοδότηση (SSL ή TLS).

Reboot System (Επανεκκίνηση συστήματος)

The screenshot shows the Dell Admin console interface. At the top, there is a navigation bar with the Dell logo and a breadcrumb trail: "Admin > Reboot System". A "Home" button is visible on the right. The left sidebar contains a list of menu items: "System Status", "Network Setup", "Projection Setup", "Change Passwords", "Reset to Default", "Firmware Upgrade", "Projector Control Panel", "Alert Setting", and "Reboot System" (which is highlighted with a red icon). The main content area displays a "Reboot System" dialog box with a yellow warning icon. The text in the dialog box reads: "Reboot System" and "This will reboot the Wireless/Network immediately." Below the text is a "Reboot" button.

Πατήστε **Reboot (Επανεκκίνηση)** για να κάνετε επανεκκίνηση του συστήματος.

Διαχείριση προβολέα με συνδεδεμένο Crestron Roomview

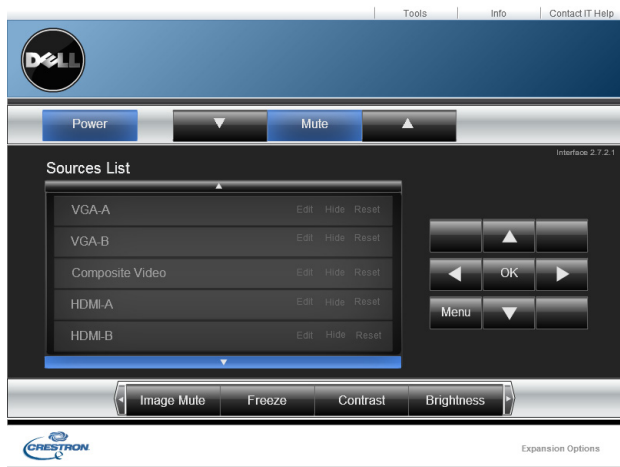

	Στοιχείο	Περιγραφή
1	Κουμπί λειτουργίας	Κάντε κλικ για Ενεργ./Απενεργ. της ισχύος του προβολέα.
2	Γραμμές ελέγχου έντασης ήχου	<p>Πατήστε Πάνω για να αυξήσετε την ένταση.</p> <p>Κάντε Σίγαση για Ενεργ./Απενεργ. του ηχείου του προβολέα.</p> <p>Πατήστε Κάτω για να μειώσετε την ένταση.</p>
3	Ραd πλοήγησης στο μενού οθόνης (OSD)	<p>Κάντε κλικ στο Μενού για Ενεργ./Απενεργ. του μενού οθόνης (OSD).</p> <p>Χρησιμοποιήστε τα πλήκτρα με τα βέλη για πλοήγηση στις επιλογές του μενού OSD και κάντε κλικ στο OK για να επιλέξετε.</p>
4	Κουμπί Φωτεινότητας	Κάντε κλικ για να ρυθμίσετε τη φωτεινότητα προβολής του προβολέα.
5	Κουμπί Αντίθεσης	Κάντε κλικ για να ρυθμίσετε την αντίθεση προβολής του προβολέα.
6	Κουμπί παγώματος	Κάντε κλικ για Ενεργ./Απενεργ. του παγώματος εικόνας του προβολέα.
7	Κουμπί σίγασης εικόνας	Κάντε κλικ για Ενεργ./Απενεργ. της οθόνης του προβολέα. Αυτή η λειτουργία δεν αποτελεί Ενεργ./Απενεργ. του προβολέα.
8	Πίνακας λίστας πηγών	Σας επιτρέπει να μεταβείτε στην πηγή εισόδου προβολέα.

Χρήση του παραθύρου Tools (Εργαλεία)

Το παρακάτω παράθυρο εμφανίζεται όταν κάνετε κλικ στην καρτέλα Tools (Εργαλεία) στο παράθυρο λειτουργίας. Μπορείτε να χρησιμοποιήσετε αυτό το παράθυρο για να αλλάξετε τις ρυθμίσεις στον τρέχοντα προβολέα που είναι συνδεδεμένος.

The screenshot shows the Dell Crestron Control interface. At the top, there are tabs for 'Tools', 'Info', and 'Contact IT Help'. The main area is divided into three sections: 'Crestron Control', 'Projector', and 'User Password'. The 'Crestron Control' section has fields for IP Address, IP ID (5), and Port (41794), with a 'Send' button. The 'Projector' section has fields for Projector Name (S510), Location, and Assigned To, with a 'Send' button. Below this is a DHCP section with a checked 'Enabled' checkbox and fields for IP Address (192.168.100.10), Subnet Mask (255.255.255.0), Default Gateway (192.168.100.10), and DNS Server (192.168.100.10), with a 'Send' button. The 'User Password' section has 'Enabled' checkboxes, 'New Password' and 'Confirm' fields, and a 'Send' button. Below the 'User Password' section is an 'Admin Password' section with similar fields and a 'Send' button. At the bottom center is an 'Exit' button. The Dell logo is in the top left, and the Crestron logo is in the bottom left. 'Expansion Options' is written in the bottom right.

Έλεγχος Crestron

- Ρυθμίσεις για τους κεντρικούς ελεγκτές Crestron®.

Προβολέας

Στοιχείο	Περιγραφή
1 Projector Name (Όνομα προβολέα)	Εισάγετε ένα όνομα για να διαφοροποιήσετε τον τρέχοντα προβολέα που είναι συνδεδεμένος από άλλους προβολείς στο δίκτυο. (Το όνομα μπορεί να περιέχει έως 15 αλφαριθμητικούς χαρακτήρες μονού byte.)
2 Location (Θέση)	Εισάγετε ένα όνομα τοποθεσίας εγκατάστασης για τον τρέχοντα προβολέα που είναι συνδεδεμένος στο δίκτυο. (Το όνομα μπορεί να περιέχει έως 32 αλφαριθμητικούς χαρακτήρες και σύμβολα μονού byte.)
3 Assigned To (Εκχωρημένος σε)	Εισάγετε ένα όνομα χρήστη για τον προβολέα. (Το όνομα μπορεί να περιέχει έως 32 αλφαριθμητικούς χαρακτήρες και σύμβολα μονού byte.)

	Στοιχείο	Περιγραφή
4	DHCP	Επιλέξτε το πλαίσιο ελέγχου Enabled (Ενεργοποιήθηκε) για να χρησιμοποιήσετε το DHCP. Δεν μπορείτε να εισάγετε μια διεύθυνση IP αν το DHCP είναι ενεργοποιημένο.
5	IP Address (Διεύθυνση IP)	Εισάγετε τη διεύθυνση IP για να εκχωρηθεί στον τρέχοντα συνδεδεμένο προβολέα.
6	Subnet Mask (Μάσκα υποδικτύου)	Εισάγετε μια μάσκα υποδικτύου για τον τρέχοντα συνδεδεμένο προβολέα.
7	Default Gateway (Προεπιλεγμένη πύλη δικτύου)	Εισάγετε μια διεύθυνση πύλης για τον τρέχοντα συνδεδεμένο προβολέα.
8	DNS Server (Διακομιστής DNS)	Εισάγετε μια διεύθυνση IP διακομιστή DNS για τον τρέχοντα συνδεδεμένο προβολέα.
9	Send (Αποστολή)	Κάντε κλικ σε αυτό το κουμπί για να επιβεβαιώσετε τις αλλαγές που έγιναν στον προβολέα.

Κωδικός πρόσβασης χρήστη

Επιλέξτε το πλαίσιο ελέγχου **Enabled (Ενεργοποιήθηκε)** για να απαιτείται κωδικός πρόσβασης για το άνοιγμα του παραθύρου λειτουργίας στον υπολογιστή.

	Στοιχείο	Περιγραφή
1	New Password (Νέος κωδικός πρόσβασης)	Εισάγετε το νέο κωδικό πρόσβασης όταν αλλάξετε τον κωδικό πρόσβασης για να ανοίξετε το παράθυρο λειτουργίας. (Έως 26 αλφαριθμητικοί χαρακτήρες μονού byte)
2	Confirm (Επιβεβαίωση)	Εισάγετε τον ίδιο κωδικό πρόσβασης που καταχωρήσατε στο Νέο κωδικό πρόσβασης. Αν οι κωδικοί πρόσβασης δεν είναι ίδιοι, θα εμφανιστεί μήνυμα σφάλματος.
3	Send (Αποστολή)	Κάντε κλικ σε αυτό το κουμπί για να επιβεβαιώσετε τις αλλαγές που έγιναν στον κωδικό πρόσβασης χρήστη.

Κωδικός διαχειριστή

Επιλέξτε το πλαίσιο ελέγχου **Enabled (Ενεργοποιήθηκε)** για να απαιτείται κωδικός πρόσβασης για το άνοιγμα του παραθύρου Tools (Εργαλεία).

	Στοιχείο	Περιγραφή
1	New Password (Νέος κωδικός πρόσβασης)	Εισάγετε το νέο κωδικό πρόσβασης όταν αλλάξετε τον κωδικό πρόσβασης για να ανοίξετε το παράθυρο Tools (Εργαλεία). (Το όνομα μπορεί να περιέχει έως 26 αλφαριθμητικούς χαρακτήρες μονού byte.)
2	Confirm (Επιβεβαίωση)	Εισάγετε τον ίδιο κωδικό πρόσβασης που καταχωρήσατε στο Νέο κωδικό πρόσβασης. Αν οι κωδικοί πρόσβασης δεν είναι ίδιοι, θα εμφανιστεί μήνυμα σφάλματος.
3	Send (Αποστολή)	Κάντε κλικ σε αυτό το κουμπί για να επιβεβαιώσετε τις αλλαγές που έγιναν στον κωδικό πρόσβασης διαχειριστή.

4

Αντιμετώπιση προβλημάτων του προβολέα σας



Αν έχετε προβλήματα με τον προβολέα, δείτε τις ακόλουθες συμβουλές αντιμετώπισης προβλημάτων. Αν το πρόβλημα δεν επιλυθεί, επικοινωνήστε με την Dell (ανατρέξτε στην ενότητα Επικοινωνία με τη Dell στη σελίδα 150).



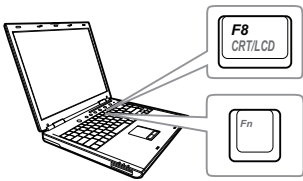

Πρόβλημα

Δεν εμφανίζεται καμία εικόνα στην οθόνη



Πιθανή Λύση

- Βεβαιωθείτε ότι έχετε επιλέξει την σωστή πηγή εισόδου στο μενού INPUT SOURCE (ΠΗΓΗ ΕΙΣΟΔΟΥ).
- Σιγουρευτείτε πως είναι ενεργοποιημένη η εξωτερική θύρα γραφικών. Αν χρησιμοποιείτε φορητό υπολογιστή της Dell, πατήστε το   (Fn+F8). Για άλλους υπολογιστές, ανατρέξτε στην αντίστοιχη τεκμηρίωσή τους. Εάν δεν προβάλλονται σωστά οι εικόνες, αναβαθμίστε τη μονάδα βίντεο του υπολογιστή σας. Για υπολογιστές Dell, βλέπε support.dell.com.
- Σιγουρευτείτε πως όλα τα καλώδια έχουν συνδεθεί με ασφάλεια. Δείτε "Εγκατάσταση του προβολέα" στη σελίδα 9.
- Σιγουρευτείτε πως οι ακίδες στις υποδοχές δεν έχουν λυγίσει ή σπάσει.
- Σιγουρευτείτε πως η λάμπα έχει εγκατασταθεί με ασφάλεια (δείτε "Αλλαγή της Λάμπας" στη σελίδα 138).
- Χρησιμοποιήστε το Test Pattern (Μοτίβο Ελέγχου) στο μενού Projector Settings (Ρυθμίσεις προβολέα) στο Advanced Settings (Ρυθμίσεις για προχωρημένους). Σιγουρευτείτε πως τα χρώματα του μοτίβου ελέγχου είναι σωστά.

<p>Πρόβλημα (συνέχεια)</p> <p>Μερική, ολισθαίνουσα, ή λάθος προβαλλόμενη εικόνα</p>	<p>Πιθανή Λύση (συνέχεια)</p> <ol style="list-style-type: none"> 1 Πατήστε το κουμπί αυτόματης ρύθμισης στο τηλεχειριστήριο. 2 Αν χρησιμοποιείτε φορητό υπολογιστή Dell, ρυθμίστε την ανάλυση του υπολογιστή σε WXGA (1280 x 800): <ol style="list-style-type: none"> a Κάντε δεξί κλικ σε ένα μη χρησιμοποιούμενο κομμάτι της επιφάνειας εργασίας των Microsoft® Windows®, κάντε κλικ στο Ιδιότητες και έπειτα επιλέξτε την καρτέλα Ρυθμίσεις. b Επιβεβαιώστε πως η ρύθμιση είναι 1280 x 800 εικονοστοιχεία για τη θύρα εξωτερικής οθόνης. c Πατήστε το   (Fn+F8). <p>Αν έχετε δυσκολίες στην αλλαγή αναλύσεων ή αν παγώνει η οθόνη σας, επανεκκινήστε τον εξοπλισμό και τον προβολέα.</p> <p>Αν δεν χρησιμοποιείτε φορητό υπολογιστή Dell, ανατρέξτε στην τεκμηρίωση του υπολογιστή σας. Εάν δεν προβάλλονται σωστά οι εικόνες, αναβαθμίστε τη μονάδα βίντεο του υπολογιστή σας. Για έναν υπολογιστή Dell, βλέπε support.dell.com.</p>
<p>Η οθόνη δεν εμφανίζει την παρουσίασή σας</p>	<p>Αν χρησιμοποιείτε φορητό υπολογιστή, πατήστε το   (Fn+F8).</p>
<p>Η εικόνα είναι ασταθής ή τρεμοπαίζει</p>	<p>Ρυθμίστε την ευθυγράμμιση στο υπομενού Display Settings (Ρυθμίσεις οθόνης) του μενού Advanced Settings (Ρυθμίσεις για προχωρημένους) της OSD (μόνο σε λειτουργία υπολογιστή).</p>
<p>Η εικόνα εμφανίζει μία κάθετη μπάρα που τρεμοπαίζει</p>	<p>Ρυθμίστε τη συχνότητα στο υπομενού Display Settings (Ρυθμίσεις οθόνης) του μενού Advanced Settings (Ρυθμίσεις για προχωρημένους) της OSD (μόνο σε λειτουργία υπολογιστή).</p>

Πρόβλημα (συνέχεια)	Πιθανή Λύση (συνέχεια)
Το χρώμα της εικόνας είναι λάθος	<ul style="list-style-type: none"> • Εάν η οθόνη δέχεται λανθασμένη έξοδο σήματος από την κάρτα γραφικών, καθορίστε τον τύπο σήματος σε RGB στο OSD Image Settings (Ρυθμίσεις Εικόνας) OSD της καρτέλας Advanced Settings (Ρυθμίσεις για προχωρημένους). • Χρησιμοποιήστε το Test Pattern (Μοτίβο Δοκιμής) στο Projector Settings (Ρυθμίσεις προβολέα) του μενού Advanced Settings (Ρυθμίσεις για προχωρημένους). Σιγουρευτείτε πως τα χρώματα του μοτίβου ελέγχου είναι σωστά.
Η εικόνα δεν είναι εστιασμένη	<ol style="list-style-type: none"> 1 Ρυθμίστε το δαχτυλίδι εστίασης στο φακό του προβολέα. 2 Σιγουρευτείτε ότι η οθόνη προβολής βρίσκεται μέσα στην απαιτούμενη απόσταση από τον προβολέα 0,597 μ. έως 0,731 μ.
Η εικόνα είναι παραμορφωμένη κατά την προβολή ενός DVD 16:9	<p>Ο προβολέας ανιχνεύει αυτόματα το φORMά του σήματος εισόδου. Θα διατηρήσει τον τύπο αναλογίας της προβαλλόμενης εικόνας σύμφωνα με το σήμα εισόδου με μια προκαθορισμένη ρύθμιση.</p> <p>Αν η εικόνα εξακολουθεί να είναι παραμορφωμένη, ρυθμίστε την αναλογία εικόνας στο μενού Display Settings (Ρυθμίσεις οθόνης) του μενού Advanced Settings (Ρυθμίσεις για προχωρημένους) του OSD.</p>
Η εικόνα είναι αντιστραμμένη	<p>Επιλέξτε Projector Settings (Ρυθμίσεις προβολέα) του Advanced Settings (Ρυθμίσεις για προχωρημένους) από την OSD και ρυθμίστε την κατάσταση προβολής.</p>
Η λάμπα έχει καεί ή κάνει ένα ξερό ήχο	<p>Όταν η λάμπα φτάσει στο τέλος της ζωής της, μπορεί να καεί και να κάνει ένα δυνατό ξερό θόρυβο. Αν αυτό συμβεί, ο προβολέας δεν ξαναβεί. Για να αντικαταστήσετε τη λάμπα, δείτε "Αλλαγή της Λάμπας" στη σελίδα 138.</p>

<p>Πρόβλημα (συνέχεια) Το φωτάκι ΛΑΜΠΑ είναι σταθερά πορτοκαλί</p>	<p>Πιθανή Λύση (συνέχεια) Αν το φωτάκι ΛΑΜΠΑ είναι σταθερά πορτοκαλί, αντικαταστήστε τη λάμπα.</p>
<p>Το φωτάκι ΛΑΜΠΑ είναι πορτοκαλί που αναβοσβήνει</p>	<p>Αν το φωτάκι ΛΑΜΠΑ αναβοσβήνει πορτοκαλί, μπορεί να διακοπεί η σύνδεση της μονάδας λάμπας. Ελέγξτε τη μονάδα της λάμπας και βεβαιωθείτε ότι έχει εγκατασταθεί σωστά.</p> <p>Εάν τα φωτάκια ΛΑΜΠΑ και Τροφοδοσία είναι πορτοκαλί που αναβοσβήνει, ο οδηγός της λάμπας έχει αποτύχει και ο προβολέας θα σβήσει αυτόματα.</p> <p>Εάν τα φωτάκια ΛΑΜΠΑ και ΘΕΡΜΟΚΡΑΣΙΑ είναι πορτοκαλί που αναβοσβήνουν και το φωτάκι Τροφοδοσία είναι σταθερό μπλε, ο τροχός χρώματος έχει αποτύχει και ο προβολέας θα σβήσει αυτόματα.</p> <p>Για να διαγράψετε τη λειτουργία προστασίας, πατήστε και κρατήστε πατημένο το πλήκτρο Τροφοδοσία για 10 δευτερόλεπτα.</p>
<p>Το φωτάκι ΘΕΡΜΟΚΡΑΣΙΑ είναι σταθερό πορτοκαλί</p>	<p>Ο προβολέας έχει υπερθερμανθεί. Η οθόνη σβήνει αυτόματα. Ανάψτε ξανά την οθόνη αφού κρυώσει ο προβολέας. Αν το πρόβλημα δεν επιλυθεί, επικοινωνήστε με την Dell.</p>
<p>Το φωτάκι ΘΕΡΜΟΚΡΑΣΙΑ είναι πορτοκαλί που αναβοσβήνει</p>	<p>Εάν αποτύχει ο ανεμιστήρας του προβολέα, ο προβολέας θα σβήσει αυτόματα. Προσπαθήστε να διαγράψετε τη λειτουργία του προβολέα πατώντας και κρατώντας πατημένο το πλήκτρο Τροφοδοσία για 10 δευτερόλεπτα. Περιμένετε για περίπου 5 λεπτά και προσπαθήστε ξανά να ενεργοποιήσετε. Αν το πρόβλημα δεν επιλυθεί, επικοινωνήστε με την Dell.</p>
<p>Το τηλεχειριστήριο δεν λειτουργεί ομαλά ή λειτουργεί μόνο σε πολύ περιορισμένη απόσταση</p>	<p>Μπορεί να τελειώνει η μπαταρία. Αν είναι, αλλάξτε τις μπαταρίες με δύο νέες μπαταρίες τύπου AAA.</p>

Πρόβλημα (συνέχεια)

Το DoUSB δεν προβάλλεται

Πιθανή Λύση (συνέχεια)

- Windows

Προβολή σε USB Πρέπει να εκτελείται αυτόματα. Για χειροκίνητη εκτέλεση προβολής USB, μεταβείτε στο Ο υπολογιστής μου και εκτελέστε το "USB_Display.exe".

- MAC

a Μετάβαση στο CDROM: USB_DISPLAY και εκτέλεση του "MAC_USB_Display.pkg".

b Ακολουθήστε τις οδηγίες επί της οθόνης για να ολοκληρωθεί η εγκατάσταση.

c Επανεκκινήστε το σύστημα και στη συνέχεια επανασυνδέστε το καλώδιο USB στον υπολογιστή και στον προβολέα.



ΣΗΜΕΙΩΣΗ: Ενδέχεται να χρειαστεί πρόσβαση επιπέδου διαχειριστή για να εγκαταστήσετε τον οδηγό. Επικοινωνήστε με το διαχειριστή δικτύου για υποστήριξη.

Μετατόπιση θέσης στυλό υπέρυθρων

1 Βεβαιωθείτε ότι οι αναλύσεις εξόδου του προβολέα και του υπολογιστή είναι 1280 x 800.

2 Επιλέξτε "δεύτερη οθόνη μόνο" στον υπολογιστή.

Σήματα καθοδήγησης

Κατάσταση προβολέα	Περιγραφή	Κουμπιά ελέγχου	Ένδειξη	
		Τροφοδοσία	ΘΕΡΜΟΚΡΑΣΙΑ (Πορτοκαλί)	ΛΑΜΠΑ (Πορτοκαλί)
Κατάσταση αναμονής	Ο προβολέας βρίσκεται σε κατάσταση Αναμονής. Είναι έτοιμος για ενεργοποίηση.	Λευκό που αναβοσβήνει	Ανεερ	Ανεερ
Κατάσταση προθέρμανσης	Ο προβολέας χρειάζεται κάποιο χρόνο για να προθερμανθεί και να ανάψει.	Λευκό	Ανεερ	Ανεερ
Η λάμπα ανάβει	Ο προβολέας βρίσκεται στην Κανονική κατάσταση λειτουργίας, έτοιμος για προβολή εικόνας.  Σημείωση: Δεν υπάρχει πρόσβαση στο μενού OSD.	Λευκό	Ανεερ	Ανεερ
Κατάσταση ψύξης	Ο προβολέας ψύχεται για να κλείσει.	Λευκό	Ανεερ	Ανεερ
Υπερθέρμανση προβολέα	Οι οπές αερισμού πρέπει να έχουν φράξει ή η θερμοκρασία του περιβάλλοντος να είναι πάνω από 35°C. Ο προβολέας αυτόματα κλείνει. Σιγουρευτείτε ότι οι οπές αερισμού δεν έχουν φράξει ή η θερμοκρασία του περιβάλλοντος είναι μέσα στα όρια λειτουργίας. Αν το πρόβλημα δεν επιλυθεί, επικοινωνήστε με την Dell.	Ανεερ	ΠΟΡΤΟΚΑΛΙ	Ανεερ
Η μονάδα του λαμπτήρα έχει υπερθερμανθεί	Η μονάδα του λαμπτήρα έχει υπερθερμανθεί. Οι οπές αερισμού ίσως έχουν φράξει. Ο προβολέας αυτόματα κλείνει. Ανάψτε ξανά την οθόνη αφού κρυώσει ο προβολέας. Αν το πρόβλημα δεν επιλυθεί, επικοινωνήστε με την Dell.	ΠΟΡΤΟΚΑΛΙ	ΠΟΡΤΟΚΑΛΙ	Ανεερ
Βλάβη του ανεμιστήρα	Ένας από τους ανεμιστήρες έχει πάθει βλάβη. Ο προβολέας αυτόματα κλείνει. Αν το πρόβλημα δεν επιλυθεί, επικοινωνήστε με την Dell.	Ανεερ	ΠΟΡΤΟΚΑΛΙ που αναβοσβήνει	Ανεερ
Έχει χαλάσει ο οδηγός της λάμπας	Ο οδηγός της λάμπας έχει πάθει βλάβη. Ο προβολέας αυτόματα κλείνει. Αποσυνδέστε το καλώδιο τροφοδοσίας μετά από τρία λεπτά και στη συνέχεια ενεργοποιήστε πάλι την οθόνη. Αν αυτό το πρόβλημα δεν σταματήσει, επικοινωνήστε με την Dell.	ΠΟΡΤΟΚΑΛΙ που αναβοσβήνει	Ανεερ	ΠΟΡΤΟΚΑΛΙ που αναβοσβήνει
Βλάβη Τροχού Χρώματος	Ο τροχός χρώματος δεν μπορεί να εκκινήσει. Βλάβη του προβολέα και αυτόματο κλείσιμο του προβολέα. Αποσυνδέστε το καλώδιο τροφοδοσίας μετά από τρία λεπτά και στη συνέχεια ενεργοποιήστε πάλι τον προβολέα. Αν αυτό το πρόβλημα δεν σταματήσει, επικοινωνήστε με την Dell.	Λευκό	ΠΟΡΤΟΚΑΛΙ που αναβοσβήνει	ΠΟΡΤΟΚΑΛΙ που αναβοσβήνει
Βλάβη της λάμπας	Η λάμπα είναι ελαττωματική. Αντικαταστήστε τη λάμπα.	Ανεερ	Ανεερ	ΠΟΡΤΟΚΑΛΙ
Σφάλμα - παροχής DC (+12V)	Η παροχή ρεύματος έχει διακοπεί. Ο προβολέας αυτόματα κλείνει. Αποσυνδέστε το καλώδιο τροφοδοσίας μετά από τρία λεπτά και στη συνέχεια ενεργοποιήστε πάλι τον προβολέα. Αν αυτό το πρόβλημα δεν σταματήσει, επικοινωνήστε με την Dell.	ΠΟΡΤΟΚΑΛΙ που αναβοσβήνει	ΠΟΡΤΟΚΑΛΙ	ΠΟΡΤΟΚΑΛΙ
Απέτυχε η σύνδεση της μονάδας του λαμπτήρα	Μπορεί να διακοπεί η σύνδεση της μονάδας του λαμπτήρα. Ελέγξτε τη μονάδα της λάμπας και βεβαιωθείτε ότι έχει εγκατασταθεί σωστά. Αν το πρόβλημα δεν επιλυθεί, επικοινωνήστε με την Dell.	Ανεερ	Ανεερ	ΠΟΡΤΟΚΑΛΙ που αναβοσβήνει

Αλλαγή της Λάμπας

△ **ΠΡΟΣΟΧΗ:** Πριν ξεκινήσετε οποιαδήποτε διαδικασία της ενότητας αυτής, ακολουθήστε τις Οδηγίες Ασφαλείας όπως περιγράφονται στη σελίδα 8.

Αντικαταστήστε τη λάμπα όταν στην οθόνη εμφανιστεί το μήνυμα "**Lamp is approaching the end of its useful life in the operation. Replacement suggested!** www.dell.com/lamps (Η λάμπα φτάνει προς το τέλος της ζωής της σε κατάσταση λειτουργίας. Συνιστάται η αντικατάσταση! www.dell.com/lamps)". Αν αυτό το πρόβλημα δεν επιλυθεί με την αλλαγή της λάμπας, επικοινωνήστε με τη Dell. Για περισσότερες πληροφορίες, βλ "Επικοινωνία με τη Dell" στη σελίδα 150.

△ **ΠΡΟΣΟΧΗ:** Χρησιμοποιήστε μία αρχική λυχνία για να εξασφαλιστεί η ασφαλής και βέλτιστη κατάσταση λειτουργίας του προβολέα σας.

△ **ΠΡΟΣΟΧΗ:** Η λάμπα ζεσταίνεται πολύ κατά τη χρήση. Μην επιχειρήσετε να αντικαταστήσετε τη λάμπα εάν δεν περάσουν τουλάχιστον 30 λεπτά για να κρυώσει ο προβολέας.

△ **ΠΡΟΣΟΧΗ:** Ποτέ μην αγγίζετε το γλόμπο ή το γυαλί της λάμπας. Η λάμπα του προβολέα είναι πολύ εύθραυστη και μπορεί να θρυμματιστεί εάν την αγγίξετε. Τα θραύσματα του γυαλιού είναι αιχμηρά και μπορεί να προκαλέσουν τραυματισμό.

△ **ΠΡΟΣΟΧΗ:** Εάν η λάμπα θρυμματιστεί, απομακρύνετε όλα τα σπασμένα κομμάτια από τον προβολέα και αποθέστε τα ως απορρίμματα ή ανακυκλώστε τα σύμφωνα με τους πολιτειακούς, τοπικούς ή ομοσπονδιακούς νόμους. Για περισσότερες πληροφορίες, δείτε www.dell.com/hg.

1 Σβήστε τον προβολέα και αποσυνδέστε το καλώδιο τροφοδοσίας.

2 Αφήστε τον προβολέα να κρυώσει για τουλάχιστον 30 λεπτά.

- 3 Χαλαρώστε τις 2 βίδες που ασφαλίζουν το κάλυμμα της λάμπας και αφαιρέστε το κάλυμμα.
- 4 Χαλαρώστε τις 2 βίδες που ασφαλίζουν τη λάμπα.
- 5 Τραβήξτε προς τα πάνω τη λάμπα από τη μεταλλική λαβή της.



ΣΗΜΕΙΩΣΗ: Η Dell μπορεί να ζητήσει οι καμένες λάμπες που αντικαθίστανται με εγγύηση να της επιστραφούν. Σε αντίθετη περίπτωση, επικοινωνήστε με την τοπική υπηρεσία απορριμμάτων σας για τη διεύθυνση του κοντινότερου σημείου απόρριψης.

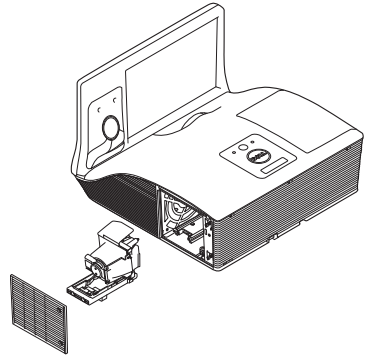

- 6 Αντικαταστήστε με την καινούρια λάμπα.
- 7 Σφίξτε τις 2 βίδες που ασφαλίζουν τη λάμπα.
- 8 Αντικαταστήστε το κάλυμμα της λάμπας και σφίξτε τις δύο βίδες.
- 9 Μηδενίστε τον χρόνο χρήσης της λάμπας επιλέγοντας "Yes (Ναι)" για το **Lamp Reset (Μηδενισμός Ωρών Λάμπας)** στο **OSD Power Settings (Ρυθμίσεις ρεύματος)** του μενού **Advanced Settings (Ρυθμίσεις για προχωρημένους)** (βλ. Power Settings (Ρυθμίσεις ρεύματος) του μενού Advanced Settings (Ρυθμίσεις για προχωρημένους) στο σελίδα 50). Όταν αλλάξει μία νέα μονάδα λαμπτήρα, ο προβολέας θα εντοπίσει αυτόματα και θα επαναφέρει τις ώρες του λαμπτήρα.



ΠΡΟΣΟΧΗ: Απόρριψη Λάμπας (μόνο για τις ΗΠΑ)

Ⓜ H ΛΑΜΠΑ(-ΕΣ) ΣΤΟ ΕΣΩΤΕΡΙΚΟ ΑΥΤΟΥ ΤΟΥ ΠΡΟΙΟΝΤΟΣ ΠΕΡΙΕΧΟΥΝ ΥΔΡΑΡΓΥΡΟ ΚΑΙ ΠΡΕΠΕΙ ΝΑ ΑΝΑΚΥΚΛΩΝΟΝΤΑΙ Η ΝΑ ΑΠΟΡΡΙΠΤΟΝΤΑΙ ΣΥΜΦΩΝΑ ΜΕ ΤΟΥΣ ΤΟΠΙΚΟΥΣ, ΠΟΛΙΤΕΙΑΚΟΥΣ Η ΟΜΟΣΠΟΝΔΙΑΚΟΥΣ ΝΟΜΟΥΣ. ΓΙΑ ΠΕΡΙΣΣΟΤΕΡΕΣ ΠΛΗΡΟΦΟΡΙΕΣ ΕΠΙΣΚΕΦΤΕΙΤΕ ΤΗΝ ΤΟΠΟΘΕΣΙΑ WWW.DELL.COM/HG Ή ΕΠΙΚΟΙΝΩΝΗΣΤΕ ΜΕ ΤΗΝ ΕΝΩΣΗ ΒΙΟΜΗΧΑΝΙΩΝ ΗΛΕΚΤΡΟΝΙΚΩΝ ΠΡΟΙΟΝΤΩΝ ΣΤΗΝ ΤΟΠΟΘΕΣΙΑ WWW.EIAE.ORG. ΓΙΑ ΠΛΗΡΟΦΟΡΙΕΣ ΑΠΟΡΡΙΨΗΣ ΣΥΓΚΡΕΚΡΙΜΕΝΑ ΓΙΑ ΜΙΑ ΛΑΜΠΑ ΕΠΙΣΚΕΦΤΕΙΤΕ ΤΗΝ ΤΟΠΟΘΕΣΙΑ WWW.LAMPRECYCLE.ORG.

Συνήθεις ερωτήσεις:

Θα ήθελα απομακρυσμένη πρόσβαση στον προβολέα μέσω του διαδικτύου. Ποια είναι η καλύτερη ρύθμιση για τον φυλλομετρητή;

Για την καλύτερη ρύθμιση για τον φυλλομετρητή, ακολουθήστε τα παρακάτω βήματα:

- 1 Ανοίξτε **Πίνακας ελέγχου** → **Επιλογές διαδικτύου** → **καρτέλα Γενικά** → **Προσωρινά αρχεία διαδικτύου** → **Ρυθμίσεις** → **Επιλογή Σε κάθε επίσκεψη στις σελίδες.**
- 2 Ορισμένα τείχη ασφαλείας ή αντι-ιικά προγράμματα μπορεί να μπλοκάρουν την εφαρμογή HTTP. Εάν είναι δυνατόν, απενεργοποιήστε το τείχος ασφαλείας ή το αντι-ιικό πρόγραμμα.

Θα ήθελα απομακρυσμένη πρόσβαση στον προβολέα μέσω του διαδικτύου. Ποιον αριθμό θύρας της υποδοχής πρέπει να ανοίξω στο τείχος ασφαλείας;

Ακολουθούν οι θύρες υποδοχής TCP/IP που χρησιμοποιεί ο προβολέας.

UDP/TCP	Θύρα Αριθμός	Περιγραφή
TCP	80	Ρύθμιση ιστού (HTTP)
UDP/TCP	25	SMTP: χρησιμοποιείται για τη δρομολόγηση ηλεκτρονικών μηνυμάτων μεταξύ των διακομιστών μηνυμάτων
UDP/TCP	161	SNMP: Απλό πρωτόκολλο διαχείρισης δικτύου
UDP	9131	AMX: χρησιμοποιείται για την ανακάλυψη του AMX

Γιατί δεν μπορώ να έχω απομακρυσμένη πρόσβαση στον προβολέα μέσω του διαδικτύου;

- 1 Ελέγξτε εάν ο υπολογιστής/φορητός υπολογιστής σας είναι συνδεδεμένος στο διαδίκτυο.
- 2 Ελέγξτε με το MIS σας ή τον διαχειριστή δικτύου σας εάν ο υπολογιστής/φορητός υπολογιστής σας βρίσκεται στο ίδιο υποδίκτυο.

Γιατί δεν μπορώ να έχω απομακρυσμένη πρόσβαση στον διακομιστή SMTP;

- 1** Ελέγξτε με τον MIS ή τον διαχειριστή δικτύου σας εάν η λειτουργία του διακομιστή SMTP είναι ανοιχτή για τον προβολέα και εάν το IP που έχει εκχωρηθεί στο προβολέα επιτρέπεται να έχει πρόσβαση στον διακομιστή SMTP. Ο αριθμός θύρας της υποδοχής SMTP του προβολέα είναι 25, αυτό δεν μπορεί να αλλάξει.
- 2** Ελέγξτε εάν ο διακομιστής εξερχόμενων μηνυμάτων SMTP, το όνομα χρήστη και ο κωδικός έχουν ρυθμιστεί σωστά.
- 3** Ορισμένοι διακομιστές SMTP θα ελέγξουν εάν η διεύθυνση μηνυμάτων του "Από" συσχετίζεται με το "Όνομα χρήστη" και τον "Κωδικό πρόσβασης". Για παράδειγμα, χρησιμοποιείτε το test@dell.com ως τη διεύθυνση μηνύματος στο "Από". Θα πρέπει επίσης να χρησιμοποιείτε τις πληροφορίες του λογαριασμού test@dell.com για το Όνομα χρήστη και τον κωδικό πρόσβασης για να συνδεθείτε στον διακομιστή SMTP.

Γιατί δεν μπορώ να λάβω το δοκιμαστικό ηλ. μήνυμα ειδοποίησης παρόλο που ο προβολέας υποδεικνύει ήδη ότι το δοκιμαστικό ηλ. μήνυμα έχει ήδη αποσταλεί;

Αυτό μπορεί να συμβαίνει γιατί ο διακομιστής SMTP αναγνώρισε το μήνυμα ειδοποίησης ως ανεπιθύμητη αλληλογραφία ή λόγω του περιορισμού του διακομιστή SMTP. Επικοινωνήστε με το MIS ή τον διαχειριστή δικτύου σας για τη ρύθμιση του διακομιστή SMTP.

Διαμόρφωση τείχους προστασίας και Συνήθεις ερωτήσεις

Ερ: Γιατί δεν έχω πρόσβαση στη Σελίδα Διαχείρισης του ιστού;

Α: Η διαμόρφωση του τείχους προστασίας του υπολογιστή σας μπορεί να σας εμποδίσει να έχετε πρόσβαση στην Ιστοσελίδα Διαχείρισης ιστού. Ανατρέξτε στις παρακάτω ρυθμίσεις διαμόρφωσης:

Προστασία τείχους προστασίας	Διαμόρφωση
McAfee Security Center	<ol style="list-style-type: none">1 Εκτελέστε το McAfee Security Center (Έναρξη > Όλα τα προγράμματα > McAfee > McAfee Security Center).2 Στην καρτέλα personal firewall plus, πατήστε View the Internet Applications List.3 Εντοπίστε και επιλέξτε τον Προβολέα Dell από τη λίστα.4 Κάντε δεξί κλικ στη σελίδα Permissions.5 Επιλέξτε Allow Full Access στο αναδυόμενο μενού.
Norton AntiVirus	<ol style="list-style-type: none">1 Ανοίξτε το Norton AntiVirus (Έναρξη > Όλα τα Προγράμματα > Norton AntiVirus > Norton AntiVirus).2 Κάντε κλικ στο μενού Options, κατόπιν επιλέξτε Norton AntiVirus.3 Στη σελίδα Status, επιλέξτε Internet Worm Protection.4 Εντοπίστε και επιλέξτε τον Προβολέα Dell από τη λίστα προγραμμάτων.5 Κάντε δεξί κλικ στη σελίδα Internet Access.6 Επιλέξτε Permit All στο αναδυόμενο μενού.7 Κάντε κλικ στο OK.

Προστασία τείχους προστασίας	Διαμόρφωση
Sygate Personal Firewall	<ol style="list-style-type: none"> <li data-bbox="408 296 953 384">1 Ανοίξτε το Sygate Personal Firewall (Έναρξη > Όλα τα Προγράμματα > Sygate > Sygate Personal Firewall). <li data-bbox="408 392 953 480">2 Από τη λίστα Εκτελούμενες εφαρμογές, εντοπίστε και κάντε δεξί κλικ στο Προβολέας Dell. <li data-bbox="408 488 953 517">3 Επιλέξτε Allow στο αναδυόμενο μενού.
Τείχος προστασίας των Windows	<ol style="list-style-type: none"> <li data-bbox="408 531 953 676">1 Ανοίξτε το Τείχος προστασίας των Windows (Έναρξη > Όλα τα Προγράμματα > Πίνακας Ελέγχου). Κάντε διπλό κλικ στο ληφθέν περιεχόμενο Τείχος προστασίας των Windows. <li data-bbox="408 684 953 740">2 Στην καρτέλα Γενικά, αποεπιλέξτε Να μην επιτρέπονται εξαιρέσεις. <li data-bbox="408 748 953 804">3 Στην καρτέλα Εξαιρέσεις, κάντε κλικ στο κουμπί Προσθήκη προγράμματος... <li data-bbox="408 812 953 900">4 Εντοπίστε και επιλέξτε τον Προβολέα Dell από τη λίστα προγραμμάτων και κατόπιν κάντε κλικ στο OK. <li data-bbox="408 908 953 975">5 Κάντε κλικ στο OK για επιβεβαίωση των ρυθμίσεων για εξαιρέσεις.
Zone Alarm	<ol style="list-style-type: none"> <li data-bbox="408 989 953 1077">1 Ανοίξτε το Zone Alarm Firewall (Έναρξη > Όλα τα Προγράμματα > Zone Labs > Zone Labs Center). <li data-bbox="408 1085 953 1173">2 Στη σελίδα Έλεγχος προγραμμάτων, εντοπίστε και επιλέξτε τον Προβολέα Dell από τη λίστα. <li data-bbox="408 1181 953 1209">3 Κάντε δεξί κλικ στη σελίδα Access-Trusted. <li data-bbox="408 1217 953 1246">4 Επιλέξτε Allow στο αναδυόμενο μενού. <li data-bbox="408 1254 953 1337">5 Κάντε δεξί κλικ και επιλέξτε τις στήλες Allow για Access-Internet, Server-Trusted και Server-Internet.

5

Προδιαγραφές

Λυχνία Φωτός	0,65" WXGA-800 S450 DMD, DarkChip3™
Φωτεινότητα	3100 ANSI Lumens (Μέγ.)
Αναλογία Αντίθεσης	Εγγενής: Τυπική 2200:1 Λειτουργία υψηλού λόγου αντίθεσης: Τυπική 8000:1
Ομοιομορφία	85% Συνήθης (Πρότυπο Ιαπωνίας - JBMA)
Αριθμός Εικονοστοιχείων	1280 x 800 (WXGA)
Λόγος διαστάσεων	16:10
Εσωτερικό Flash	2 GB Μνήμ (Μέγ.)
Προβαλλόμενα Χρώματα	1,07 δισεκατομμύρια χρώματα
Ταχύτητα τροχού χρώματος	2 X 1 X για Οθόνη 3Δ
Φακός Προβολής	F-Stop: F/ 2,6 Ενεργό εστιακό μήκος = 654 mm ± 10 mm @ μέγεθος οθόνης 87,2 Σταθερός φακός, μόνο ψηφιακό ζουμ Αναλογία ρίψης = 0,35 ευρυγώνια και τηλεσκοπική Λόγος μετατόπισης: 125%±5%
Μέγεθος οθόνης προβολής	70 ~ 100 ίντσες (διαγώνιος)
Απόσταση Προβολής	0,517 ~ 0,759 μ. ± 0,01 μ
Συμβατότητα βίντεο	Συνιστώσα Βίντεο: NTSC: M (3,58MHz), 4,43MHz PAL: B, D, G, H, I, M, N, 60 SECAM: B, D, G, K, K1, L Είσοδος Σύνθετου Video μέσω VGA: 1080i, 720p, 576i/p, 480i/p Σύνδεση εισόδου HDMI: 1080p, 720p, 576i/p, 480i/p
Τροφοδοτικό	Καθολικό AC 100-240 V 50-60 Hz με είσοδο PFC

Κατανάλωση ενέργειας	Κανονική λειτουργία: 345 W \pm 10% @ 110 Vac (Ενεργοποιημένο δίκτυο) Κατάσταση Eco: 285 W \pm 10% @ 110 Vac (Ενεργοποιημένο δίκτυο) Κατάσταση αναμονής: <0,5 W S510/S510n αναμονή σε δίκτυο: < 9,6 W
Ήχος	2 ηχείο x 10 watt RMS
Επίπεδο Θορύβου	Κανονική λειτουργία: 36 dB(A) Κατάσταση Eco: 32 dB(A)
Βάρος προβολέα	7,6 κιλά
Βάρος στυλό υπερύθρων (μόνο για το S510)	55,2 γρ. (με τις μπαταρίες)
Διαστάσεις (Π x Υ x Β)	14,1 x 9,1 x 14,4 ίντσες (357 x 231 x 367 mm)

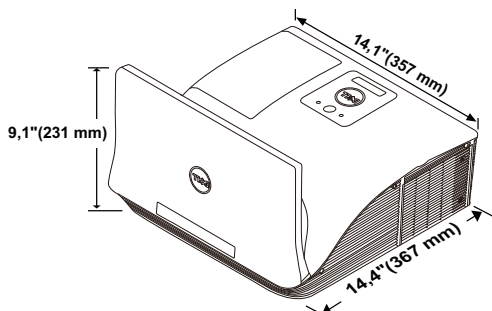

Διαστάσεις στυλό
υπερύθρων (Δ x Φ)
(μόνο για το S510)

6,39 x 0,71 (162,2 x 18 mm)

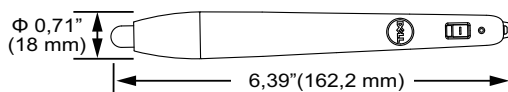

Περιβαλλοντικά

Θερμοκρασία λειτουργίας: Από 5 °C έως 40 °C
(Από 41 °F έως 104 °F)
Υγρασία: μέγιστη 80%

Θερμοκρασία φύλαξης: Από 0 °C έως 60 °C
(Από 32 °F έως 140 °F)
Υγρασία: μέγιστη 90%

Θερμοκρασία αποστολής: Από -20 °C έως 60 °C
(Από -4 °F έως 140 °F)
Υγρασία: μέγιστη 90%

Συνδέσεις εισόδου/
εξόδου (I/O)

Ισχύς: Μία υποδοχή ρεύματος AC (είσοδος 3-pin - C14)

Είσοδος VGA: Δύο συνδετήρες 15-pins D-sub (Μπλε), VGA-A και VGA-B, για αναλογικά σήματα εισόδου RGB/Component.

Έξοδος VGA: Ένας συνδετήρας 15-pins D-sub (Μαύρο) για έναν εσωτερικό βρόγχο VGA-A.

Είσοδος σύνθετου εικονοσήματος: Μία κίτρινη υποδοχή RCA για το σήμα CVBS.

Σύνδεση εισόδου HDMI: Δύο σύνδεσμοι HDMI για την υποστήριξη HDMI 1.4a. Ένας συμβατός με HDCP με το MHL.

Είσοδος αναλογικού ήχου: Δύο υποδοχές μίνι στερεοφωνικού τηλεφώνου 3,5 mm (Μπλε) και ένα ζεύγος σύνδεσης RCA (Κόκκινο/Λευκό).

Μεταβαλλόμενη έξοδος ήχου: Μία στερεοφωνική τηλεφωνική μίνι υποδοχής 3,5 mm (Πράσινο).

Θύρα USB (τύπος B): Ένα mini USB βοηθητικό για απομακρυσμένη υποστήριξη και ενημέρωση υλικολογισμικού.

Θύρα RS232: Μία μίνι D-sub 9-ακίδων για επικοινωνία RS232.

Θύρα USB (τύπος A): Ένας σύνδεσμος USB για αναπαραγωγή πολυμέσων (Βίντεο/Μουσική/Φωτογραφίες/Office Viewer).

Θύρα USB (τύπος B): Ένας σύνδεσμος USB για υποστήριξη προβολής μέσω USB και πρόσβαση σε μνήμη αποθήκευσης USB (εσωτερική μνήμη).

Θύρα RJ45: Ένας συνδετήρας RJ45 για τον έλεγχο του προβολέα μέσω ενός δικτύου και του LAN Display (Οθόνη LAN).

Μικρόφωνο

Μία στερεοφωνική τηλεφωνική μίνι υποδοχής 3,5 mm (Ροζ).

Ασύρματο	<p>Τυπική ασύρματη λειτουργία: IEEE 802.11 a/b/g/n (1T2R)</p> <p>Περιβάλλον λειτουργικού συστήματος (OS): Windows 8/7/Vista/XP/2000, MAC OS X</p> <p>Υποστήριξη: Διαφάνειες παρουσίασης και έλεγχος προβολέα.</p> <p>Επιτρέπεται η σύνδεση μέχρι και 30 χρηστών ταυτόχρονα.</p> <p>Διαιρούμενη οθόνη 4-σε-1. Επιτρέπεται η προβολή τεσσάρων διαφανειών παρουσίασης επί της οθόνης.</p> <p>Λειτουργία ελέγχου διάσκεψης.</p> <p>Υποστηρίζει ηχητική προβολή (Ενδέχεται να απαιτείται εγκατάσταση προγράμματος οδήγησης. Λήψη από dell.com/support).</p> <p>Υποστηρίζει προβολή MobiShow και WiFi-Doc.</p>
Λάμπα	OSRAM 280 W, λάμπα που μπορεί να αντικατασταθεί από το χρήστη
Διάρκεια ζωής λάμπας	<p>Κανονική λειτουργία: Έως 3000 ώρες</p> <p>Κατάσταση Eco: Έως 4000 ώρες</p> <p>Δυναμική λειτουργία οικονομικού κύκλου: Έως 5000 ώρες</p>



ΣΗΜΕΙΩΣΗ: Η βαθμονόμηση για τη ζωή του λαμπτήρα για οποιοδήποτε προβολέα είναι ένα μέτρο μόνον της υποβάθμισης της φωτεινότητας και δεν πρόκειται για μία προδιαγραφή για τον χρόνο που χρειάζεται ένας λαμπτήρας για να αποτύχει και να σταματήσει την εξαγωγή φωτός. Η ζωή του λαμπτήρα ορίζεται ως ο χρόνος που χρειάζεται για περισσότερο από 50 τοις εκατό ενός πληθυσμού δείγματος ενός λαμπτήρα για να μειωθεί η φωτεινότητα κατά περίπου 50 τοις εκατό των βαθμονομημένων lumens για τον συγκεκριμένο λαμπτήρα. Η βαθμονόμηση της ζωής του λαμπτήρα δεν εγγυάται με κανένα τρόπο. Ο πραγματικός χρόνος ζωής ενός λαμπτήρα προβολέα διαφέρει ανάλογα με τις συνθήκες λειτουργίας και τους τρόπους χρήσης. Η χρήση ενός προβολέα σε συνθήκες πίεσης, μεταξύ των οποίων περιλαμβάνονται και τα περιβάλλοντα με σκόνη, με υψηλές θερμοκρασίες πολλές ώρες ημερησίως και η απότομη απενεργοποίηση είναι πολύ πιθανόν να οδηγήσουν σε μικρότερο χρόνο ζωής του λαμπτήρα ή πιθανόν και σε ζημία στον λαμπτήρα.

Αναθέσεις ακίδων RS232

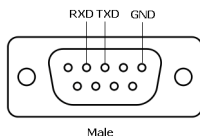

Πρωτόκολλο RS232

- Ρυθμίσεις επικοινωνίας

Ρυθμίσεις σύνδεσης	Τιμή
Ταχύτητα μετάδοσης	19.200
Δυσδικά ψηφία δεδομένων	8
Ισοτιμία	Καμία
Bit Διακοπής	1

- Είδη εντολών
Για ανάδυση του μενού της OSD και αλλαγή των ρυθμίσεων.
- Σύνταξη εντολών Ελέγχου (Από τον Η/Υ στον Προβολέα)
[H][AC][SoP][CRC][ID][SoM][[ΕΝΤΟΛΗ]
- Παράδειγμα: Εντολή ΕΝΕΡΓΟΠΟΙΗΣΗΣ (ON) (Αποστολή χαμηλού byte πρώτα)
--> 0xBE, 0xEF, 0x10, 0x05, 0x00, 0xC6, 0xFF, 0x11, 0x11, 0x01, 0x00, 0x01
- Λίστα Εντολών Ελέγχου
Για να προβάλετε τον πλέον πρόσφατο κώδικα RS232, πηγαίετε στη διαδικτυακή διεύθυνση της Υποστήριξης της Dell support.dell.com.
Για να προβάλετε τις πλέον πρόσφατες εντολές και λίστες SNMP, πηγαίετε στη διαδικτυακή διεύθυνση της Υποστήριξης της Dell support.dell.com.

Λειτουργίες Συμβατότητας (Αναλογική / Ψηφιακή)

Ανάλυση	Ρυθμός Ανανέωσης (Hz)	Συχνότητα Hsync (KHz)	Ρολόι εικονοστοιχείων (MHz)
640 x 350	70,087	31,469	25,175
640 x 480	59,940	31,469	25,175
720 x 480 p60	59,940	31,469	27,000
720 x 576 p50	50,000	31,250	27,000
720 x 400	70,087	31,469	28,322
640 x 480	75,000	37,500	31,500
640 x 480	85,008	43,269	36,000
800 x 600	60,317	37,879	40,000
800 x 600	75,000	46,875	49,500
800 x 600	85,061	53,674	56,250
1024 x 768	60,004	48,363	65,000
1280 x 720 p50	50,000	37,500	74,250
1280 x 720 p60	60,000	45,000	74,250
1920 x 1080 i50	50,000	28,125	74,250
1920 x 1080 i60	60,000	33,750	74,250
1280 x 720	59,855	44,772	74,500
1024 x 768	75,029	60,023	78,750
1280 x 800	59,810	49,702	83,500
1366 x 768	59,790	47,712	85,500
1360 x 768	60,015	47,712	85,500
1024 x 768	84,997	68,677	94,500
1440 x 900	59,887	55,935	106,500
1280 x 1024	60,020	63,981	108,000
1400 x 1050	59,978	65,317	121,750
1280 x 800	84,880	71,554	122,500
1280 x 1024	75,025	79,976	135,000
1440 x 900	74,984	70,635	136,750
1680 x 1050	59,954	65,290	146,250
1280 x 960	85,002	85,938	148,500
1920 x 1080	60,000	67,500	148,500
1024 x 768	119,989	97,551	115,500

6

Επικοινωνία με τη Dell

Για τους πελάτες στις ΗΠΑ, καλέστε 800-WWW-DELL (800-999-3355).



ΣΗΜΕΙΩΣΗ: Εάν δεν διαθέτετε ενεργή σύνδεση για το διαδίκτυο, μπορείτε να βρείτε τα στοιχεία επικοινωνίας στην απόδειξη αγοράς, το δελτίο συσκευασίας, τον λογαριασμό ή τον κατάλογο προϊόντων της Dell.

Η Dell παρέχει πολλές επιλογές διαδικτυακής και τηλεφωνικής υποστήριξης και υπηρεσιών. Η διαθεσιμότητα διαφέρει ανά χώρα και προϊόν και ορισμένες υπηρεσίες μπορεί να μην διατίθενται στην περιοχή σας. Αν θέλετε να επικοινωνήσετε με τη Dell σχετικά με ζητήματα πωλήσεων, τεχνικής υποστήριξης ή εξυπηρέτησης πελατών:

- 1 Επισκεφθείτε τη διεύθυνση www.dell.com/contactDell.
- 2 Επιλέξτε την περιοχή σας στο διαδραστικό χάρτη.
- 3 Επιλέξτε ένα τμήμα για επικοινωνία.
- 4 Επιλέξτε τον κατάλληλο δεσμό υπηρεσίας ή υποστήριξης με βάση την ανάγκη σας.

Επικοινωνία με την Crestron

Η Crestron παρέχει επιλογές τηλεφωνικής και διαδικτυακής τεχνικής υποστήριξης. Η διαθεσιμότητα διαφέρει ανά χώρα, αλλά τα e-mail στη διεύθυνση getroomview@crestron.com μπορούν να κατευθυνθούν καταλλήλως για τους χρήστες σε οποιαδήποτε χώρα.

Τεχνική υποστήριξη

Στις ΗΠΑ και στον Καναδά

Τηλέφωνο: 877-516-5394

Email: roomviewsupport@crestron.com

Εκτός από ΗΠΑ και Καναδά

Τηλέφωνο: +1 201-367-1037

Email: roomviewsupport@crestron.com

7

Παράρτημα: Γλωσσάριο

ANSI Lumens — Ένα πρότυπο για τη μέτρηση της φωτεινότητας. Υπολογίζεται διαιρώντας μια εικόνα ενός τετραγωνικού μέτρου σε εννιά όμοια τετράγωνα, μετρώντας τα λουξ (ή τη φωτεινότητα) στο κέντρο κάθε τετραγώνου και λαμβάνοντας το μέσο όρο αυτών των εννιά σημείων.

Λόγος διαστάσεων — Η πιο δημοφιλής αναλογία εικόνας είναι 4:3 (4 προς 3). Οι πρώτες τηλεοράσεις και τα φορμά εικόνας του υπολογιστή είναι σε αναλογία εικόνας 4:3, που σημαίνει πως το πλάτος της εικόνας είναι 4/3 φορές μεγαλύτερο του ύψους της.

Φωτεινότητα — Η ποσότητα του φωτός που εκπέμπεται από μια οθόνη ή μια οθόνη προβολέα ή συσκευή προβολής. Η φωτεινότητα του προβολέα μετράται σε μονάδες ANSI lumens.

Θερμοκρασία Χρώματος — Η χρωματική εμφάνιση του λευκού φωτός. Η χαμηλή θερμοκρασία χρώματος έχει ως αποτέλεσμα πιο ζεστό φως (περισσότερο κίτρινο/κόκκινο) ενώ η υψηλή θερμοκρασία χρώματος έχει ως αποτέλεσμα πιο κρύο φως (περισσότερο μπλε). Η πρότυπη μονάδα μέτρησης της θερμοκρασίας χρώματος είναι το Kelvin (K).

Component Video — Μια μέθοδος παροχής βίντεο υψηλής ποιότητας σε μορφή που αποτελείται από το σήμα έντασης φωτεινότητας και δύο ξεχωριστά σήματα χρωματικής διαφοράς και ορίζονται ως Y'Pb'Pr' για το αναλογικό και Y'Cb'Cr' για το ψηφιακό component. Το component βίντεο είναι διαθέσιμο σε συσκευές αναπαραγωγής DVD.

Composite Video — Σήμα βίντεο το οποίο συνδυάζει τα luma (φωτεινότητα), chroma (χρώμα), burst (αναφορά χρώματος) και sync (οριζόντια και κάθετα σήματα συγχρονισμού) σε μια κυματομορφή σήματος η οποία μεταφέρεται σε ένα και μοναδικό ζεύγος καλωδίων. Υπάρχουν τρία είδη φορμά, ονομαστικά, NTSC, PAL και SECAM.

Συμπιεσμένη Ανάλυση — Εάν οι εικόνες εισόδου έχουν υψηλότερη ανάλυση από την ανάλυση του προβολέα, η επακόλουθη εικόνα θα κλιμακωθεί ώστε να ταιριάζει με την ανάλυση που υποστηρίζει ο προβολέας. Η συμπίεση σε μια ψηφιακή συσκευή σημαίνει ότι κάποιο περιεχόμενο της εικόνας θα χαθεί.

Αναλογία Αντίθεσης — Το εύρος των φωτεινών και των σκοτεινών τιμών σε μια εικόνα ή η αναλογία ανάμεσα στις μέγιστες και τις ελάχιστες τιμές τους. Υπάρχουν δύο μέθοδοι που χρησιμοποιούνται από τη βιομηχανία προβολέων για τη μέτρηση της αναλογίας:

1 Full On/Off (Πλήρης/Καθόλου) — μετρά την αναλογία της εξόδου φωτός πλήρως λευκής εικόνας (full on) και της εξόδου φωτός πλήρως μαύρης (full off) εικόνας.

2 ANSI — μετρά ένα μοτίβο 16 εναλλασσόμενων μαύρων και άσπρων τετραγώνων. Η μέση έξοδος φωτός από τα λευκά τετράγωνα διαιρείται με τη μέση έξοδος φωτός από τα μαύρα τετράγωνα για να προσδιορίσει την αναλογία αντίθεσης ANSI.

Η αντίθεση Πλήρης/Καθόλου είναι πάντα μεγαλύτερος αριθμός από την αντίθεση ANSI για τον ίδιο προβολέα.

dB — ντεσιμπέλ — Μια μονάδα που χρησιμοποιείται για να εκφράσει τη σχετική διαφορά στην ισχύ ή την ένταση, συνήθως ανάμεσα σε δύο ακουστικά ή ηλεκτρικά σήματα, η οποία ισούται με δέκα φορές το λογάριθμο της αναλογίας των δύο επιπέδων.

Διαγώνιος Οθόνης — Μια μέθοδος μέτρησης του μεγέθους μιας οθόνης ή μιας προβαλλόμενης εικόνας. Η μέτρηση γίνεται από τη μια γωνία στην απέναντι γωνία. Μια οθόνη με ύψος 9 πόδια (2,75 μ) και πλάτος 12 πόδια (3,65 μ) έχει διαγώνιο 15 πόδια (4,6 μ). Το παρόν έγγραφο υποθέτει πως οι διαστάσεις της διαγώνιου είναι για την παραδοσιακή αναλογία 4:3 μιας εικόνας υπολογιστή όπως στο παραπάνω παράδειγμα.

DHCP — Πρωτόκολλο δυναμικής διευθέτησης υπολογιστών υπηρεσίας — Ένα πρωτόκολλο δικτύου που δίνει τη δυνατότητα σε έναν διακομιστή να αναθέσει αυτόματα μία διεύθυνση TCP/IP σε μία συσκευή.

DLP® — Digital Light Processing™ (Ψηφιακή Επεξεργασία Φωτός) — Μια τεχνολογία αντανakλαστικής προβολής που αναπτύχθηκε από την Texas Instruments, και η οποία χρησιμοποιεί μικρούς χειριζόμενους καθρέπτες. Το φως που περνάει από ένα φίλτρο χρώματος στέλνεται στους καθρέπτες DLP οι οποίοι κατανέμουν τα RGB χρώματα σε μια εικόνα η οποία προβάλλεται στην οθόνη, μια συσκευή αλλιώς γνωστή ως DMD.

DMD — Digital Micro-Mirror Device — Κάθε DMD αποτελείται από χιλιάδες κεκλιμένους, μικροσκοπικούς καθρέπτες από κράμα αλουμινίου που είναι προσαρτημένοι σε ένα κρυμμένο ζύγωμα.

DNS — Domain Name System (Σύστημα ονομάτων τομέα) — Μία υπηρεσία διαδικτύου που μεταφράζει τα ονόματα τομέα σε διευθύνσεις IP.

Εστιακή Απόσταση — Η απόσταση από την επιφάνεια ενός φακού μέχρι το σημείο εστίασής του.

Συχνότητα — Είναι ο ρυθμός της επανάληψης των ηλεκτρικών σημάτων σε κύκλους ανά δευτερόλεπτο. Μετρείται σε Hz (Hertz).

HDCP — Πρωτόκολλο Προστασίας Ψηφιακού Περιεχομένου Ευρείας Ζώνης — Μία προδιαγραφή που ανέπτυξε η Intel™ Corporation για να προστατεύσει τη ψηφιακή διασκέδαση μέσω ψηφιακής διεπαφής όπως DVI, HDMI.

HDMI — Διεπαφή πολυμέσων υψηλής ανάλυσης — Το HDMI μεταφέρει σήμα βίντεο υψηλής ανάλυσης Μην συμπιεσμένο μαζί με ψηφιακό ήχο και δεδομένα ελέγχου συσκευής σε μια και μόνο υποδοχή.

Hz (Hertz) — Μονάδα συχνότητας.

IEEE802.11 — Ένα σύνολο προτύπων για επικοινωνία με ασύρματο τοπικό δίκτυο (WLAN). Το 802.11b/g/n χρησιμοποιεί τη ζώνη 2,4GHz.

Διόρθωση Τραπεζίου — Συσκευή που διορθώνει μια εικόνα από την παραμόρφωση (συνήθως ένα εφέ πλατιάς κορυφής με στενή βάση) μιας προβλλόμενης εικόνας η οποία προκαλείται από λάθος γωνία του προβολέα σε σχέση με την οθόνη.

Μέγιστη Απόσταση — Η απόσταση από την οθόνη στην οποία μπορεί ο προβολέας να προβάλει μια εικόνα η οποία μπορεί να χρησιμοποιηθεί (είναι αρκετά φωτεινή) σε ένα τελείως σκοτεινό δωμάτιο.

Μέγιστο Μέγεθος Εικόνας — Η μεγαλύτερη εικόνα που μπορεί να προβάλει ένας προβολέας σε ένα σκοτεινό δωμάτιο. Αυτό συνήθως περιορίζεται από το εστιακό εύρος των οπτικών.

Ελάχιστη Απόσταση — Η κοντινότερη θέση στην οποία μπορεί να εστιάσει ένας προβολέας μια εικόνα στην οθόνη.

NTSC — National Television Standards Committee. Πρότυπο βίντεο και μεταδόσεων της Βορείου Αμερικής, με φορμά βίντεο 525 γραμμές στα 30 πλαίσια ανά δευτερόλεπτο.

PAL — Phase Alternating Line. Ευρωπαϊκό πρότυπο βίντεο και μεταδόσεων, με φορμά βίντεο 625 γραμμές στα 25 πλαίσια ανά δευτερόλεπτο.

Αντίστροφη Εικόνα — Λειτουργία που σας επιτρέπει να αντιστρέψετε την εικόνα οριζοντίως. Όταν χρησιμοποιείται σε κανονικό περιβάλλον πρόσθιας προβολής, το κείμενο, τα γραφικά κτλ είναι ανάποδα. Η αντίστροφη εικόνα χρησιμοποιείται για οπίσθια προβολή.

RGB — Red, Green, Blue (Κόκκινο, Πράσινο, Μπλε) — χρησιμοποιείται συνήθως για να περιγράψει μια οθόνη που απαιτεί ξεχωριστά σήματα για καθένα από τα τρία χρώματα.

SECAM — Ένα Γαλλικό και διεθνές πρότυπο μετάδοσης για βίντεο και μετάδοση, παρόμοιο με το PAL αλλά με διαφορετική μέθοδο αποστολής πληροφοριών χρώματος.

SSID — Αναγνωριστικό συνόλου υπηρεσιών — Ένα όνομα που χρησιμοποιείται για να προσδιοριστεί το συγκεκριμένο ασύρματο LAN με το οποίο θέλει να συνδεθεί ένας χρήστης.

SVGA — Super Video Graphics Array — αριθμός εικονοστοιχείων 800 x 600.

SXGA — Super Extended Graphics Array — αριθμός εικονοστοιχείων 1280 x 1024.

UXGA — Ultra Extended Graphics Array — αριθμός εικονοστοιχείων 1600 x 1200.

VGA — Video Graphics Array — αριθμός pixel 640 x 480.

WEP — Wired Equivalent Privacy — Πρόκειται για μία μέθοδο για την κρυπτογράφηση δεδομένων επικοινωνίας. Το κλειδί κωδικοποίησης δημιουργήθηκε και κοινοποιήθηκε μόνον στον χρήστη που επικοινωνεί, ούτως ώστε τα δεδομένα επικοινωνίας να μην μπορούν να αποκρυπτογραφηθούν από ένα τρίτο μέρος.

XGA — Extended Video Graphics Array — αριθμός εικονοστοιχείων 1024 x 768.

WXGA — Wide Extended Graphics Array — αριθμός pixel 1280 x 800.

Ευρετήριο

D

Dell

επικοινωνία 150, 152

A

Αλλαγή της Λάμπας 138

Αλληλεπιδραστική πένα

Baterai 54

Διακόπτης ισχύος 54

Ένδειξη λειτουργίας 54

Μύτη στυλό 54

Συγκρατητήρας ιμάντα
καρπού 54

E

Επικοινωνία με την Dell 5, 135,
138

Επίλυση Προβλημάτων

Επικοινωνία με την Dell 132

Θ

Θύρες σύνδεσης

Mini USB (Τύπος Mini B) 17

Ακροδέκτης RJ-45 17

Σύνδεση Composite video 17

Σύνδεση RS232 17

Σύνδεση εισόδου VGA-A (D-
sub) 17

Σύνδεση εισόδου VGA-B (D-
sub) 17

Σύνδεση εισόδου ήχου-B 17

Σύνδεση εισόδου ήχου-A 17

Σύνδεση εξόδου ήχου 17

Σύνδεση μικροφώνου 17

Σύνδεσμος HDMI-A/MHL για
υποστήριξη της
λειτουργίας MHL 17

Σύνδεσμος HDMI-B 17

Σύνδεσμος εισόδου αριστερού
καναλιού ήχου 17

Σύνδεσμος εισόδου δεξιού
καναλιού ήχου 17

Σύνδεσμος εξόδου VGA
(βρόγχος οθόνης) 17

Συνδετήρας οθόνης USB
Τύπου A για Πρόγραμμα
προβολής USB 17

Συνδετήρας οθόνης USB
Τύπου B (DoUSB) για
Οθόνη USB 17

Υποδοχή καλωδίου
τροφοδοσίας 17

K

Κεντρική Μονάδα 7

Kamera 7

Δαχτυλίδι εστίασης 7

Δέκτης Υπέρυθρων (IR) 7

Ηχείο 10 W 7

Κάλυμμα λάμπας 7

Κουμπί λειτουργίας 7
Λυχνία LED Θερμοκρασίας 7
Λυχνία LED λάμπας 7
Φακός 7

Π

Προβολή στην Οθόνη
ADVANCED SETTINGS
(ΡΥΘΜΙΣΕΙΣ ΓΙΑ
ΠΡΟΧΩΡΗΜΕΝΟΥΣ) 37
AUDIO EQ (ΙΣΟΣΤΑΘΜΙΣΤΗΣ
ΗΧΟΥ) 36
AUDIO VOLUME (ΕΝΤΑΣΗ
ΉΧΟΥ) 36
AUTO ADJUST (ΑΥΤΟΜΑΤΗ
ΡΥΘΜΙΣΗ) 34
BRIGHTNESS/CONTRAST
(ΦΩΤΕΙΝΟΤΗΤΑ/ΑΝΤΙΘΕ
ΣΗ) 35
HELP (ΒΟΗΘΕΙΑ) 52
INPUT SOURCE (ΠΗΓΗ
ΕΙΣΟΔΟΥ) 32
INPUT SOURCE
MULTIPLE
DISPLAY
(ΠΟΛΛΑΠΛΗ
ΟΘΟΝΗ
ΕΠΙΛΟΓΗΣ
ΕΙΣΟΔΟΥ) 33
INPUT SOURCE USB
(ΠΗΓΗ
ΕΙΣΟΔΟΥ USB)
34
LANGUAGE (ΓΛΩΣΣΑ) 52
VIDEO MODE (ΛΕΙΤΟΥΡΓΙΑ
ΒΙΝΤΕΟΣΚΟΠΗΣΗΣ) 35

Προδιαγραφές
Αναλογία Αντίθεσης 144
Απόσταση Προβολής 144
Αριθμός Εικονοστοιχείων 144
Βάρος προβολέα 145
Βάρος στυλό υπερύθρων 145
Διαστάσεις 145
Διαστάσεις στυλό υπέρυθρων
(IR) 145
Επίπεδο Θορύβου 145
Εσωτερικό Flash 144
Ήχος 145
Κατανάλωση ενέργειας 145
Λόγος διαστάσεων 144
Λυχνία Φωτός 144
Μέγεθος οθόνης προβολής
144
Ομοιομορφία 144
Περιβαλλοντικά 145
Προβαλλόμενα Χρώματα 144
Πρωτόκολλο RS232 148
Συμβατότητα βίντεο 144
Συνδέσεις εισόδου/εξόδου
(I/O) 146
Ταχύτητα τροχού χρώματος
144
Τροφοδοτικό 144
Φακός Προβολής 144
Φωτεινότητα 144

P

Ρύθμιση του της Εστίασης του
Προβολέα 9
Δαχτυλίδι εστίασης 9

Σ

στήριξη

επικοινωνία με τη Dell 150,
152

Σύνδεση του Προβολέα

Δίσκος USB Flash 28

Εμπορικό Πλαίσιο Ελέγχου
RS232 30

Καλώδιο HDMI 19

Καλώδιο MHL 23

Καλώδιο RJ45 29

Καλώδιο RS232 21

Καλώδιο RS232 (9-ακίδων D-
sub θηλυκό σε θηλυκό
εναλλαγής ακίδας2-3) 30

Καλώδιο USB-A σε USB-B 20

Καλώδιο USB-A σε Μίνι USB-
B 18

Καλώδιο VGA σε VGA 18, 26

Καλώδιο ήχου 27

Καλώδιο τροφοδοσίας 18, 19,
20, 21, 23, 26, 27, 28, 29,
30

Σε Υπολογιστή 18

Τ

τηλεφωνικοί αριθμοί 150

Τηλεχειριστήριο 12